

ヘッドスピードを上げる、
手元重心設計プロスペックシャフト

Miyazaki
Kosuma

シャフト手元重心化により
クラブ慣性モーメントが減少し、
振りやすくなることでヘッドスピードがアップ。
また、低トルク化により方向安定性が向上し、
気持ち良く振り抜けます。

手元の剛性を高めて方向安定性が向上
プレイヤーの意志にレスポンスよく反応する剛性分布

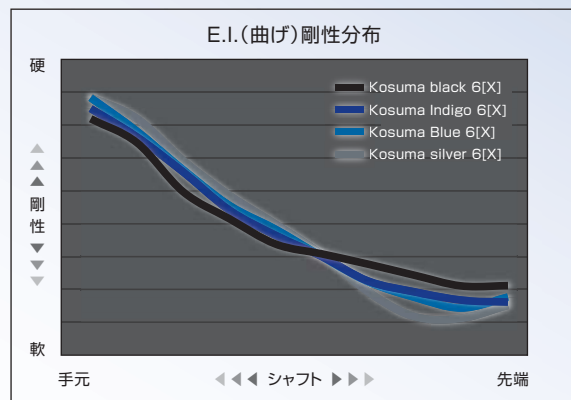

※当社ゴルフ計測所での実験データ

MADE in MIYAZAKIの高い技術力が生み出す高性能

高性能ハイブリッドプリプレグ搭載。粘りと弾き感はそのままだに、手元重心化を実現。

- ヘッドスピードアップを可能にする手元重心設計
- 低トルク化を実現できたことで安定性を維持
- 粘りと弾き感を両立したアスリート好みのフィーリング

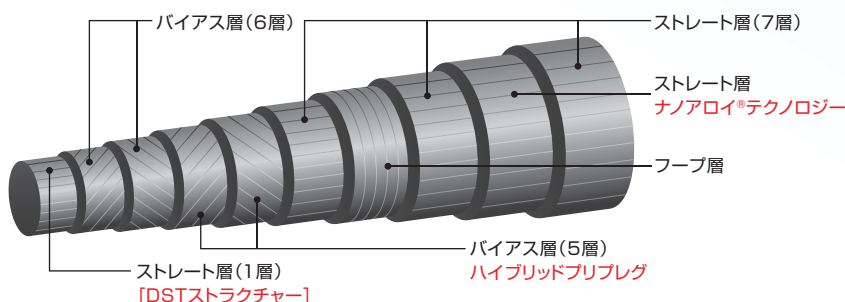

NANOALLOY
TECHNOLOGY

※NANOALLOY®は東レ(株)の登録商標です。

■ Kosuma Black



安心して叩ける

シャフトを求めるゴルファーへ

つかまり過ぎないから思い切り振り抜ける、
低スピンの力強い中弾道で飛ばす。

Kosuma	フレックス	調子	重量(g)	トルク	インターナショナル フレックスコード
Black 8	X	手元	85	2.6	7679
Black 7	X	手元	78	2.8	7679
	S	手元	76	2.8	5468
Black 6	X	手元	70	3.1	7679
	S	手元	67	3.1	5468
	SR	手元	66	3.1	4456
Black 5	S	手元	58	4.8	5468
	SR	手元	57	4.8	4456
	R	手元	56	4.8	4345

■ Kosuma Indigo



全体のしなりを感じながら、つかまりを抑えて
力強く飛ばしたいゴルファーへ

全体でしなるシャフト挙動と
先端の「しっかり感」でつかまり過ぎを抑え、
安定した中弾道で思い切り飛ばす。

Kosuma	フレックス	調子	重量(g)	トルク	インターナショナル フレックスコード
Indigo 8	X	中手元	85	2.6	8668
Indigo 7	X	中手元	78	2.8	8668
	S	中手元	76	2.8	6556
Indigo 6	X	中手元	70	3.1	8668
	S	中手元	68	3.1	6556
	SR	中手元	66	3.1	5445
Indigo 5	S	中手元	58	4.8	6556
	SR	中手元	57	4.8	5445
	R	中手元	55	4.8	4434

■ Kosuma Blue



しっかりしたシャフトで
安定して振り抜きたいゴルファーへ

全体がしなる素直なシャフト挙動、
安定した振り抜き、中高弾道で飛ばす。

Kosuma	フレックス	調子	重量(g)	トルク	インターナショナル フレックスコード
Blue 8	X	中	85	2.6	8767
Blue 7	X	中	78	2.8	8767
	S	中	76	2.8	6545
Blue 6	X	中	70	3.2	8767
	S	中	68	3.2	6545
	SR	中	66	3.2	5434
Blue 5	S	中	58	4.8	6545
	SR	中	56	4.8	5434
	R	中	55	4.8	4433

■ Kosuma Silver



高打ち出し、高弾道で飛距離に
こだわるゴルファーへ

先端部に「タメ」を生み出し、鋭い振り抜き、
高弾道で飛ばす。

Kosuma	フレックス	調子	重量(g)	トルク	インターナショナル フレックスコード
Silver 8	X	先中	85	2.6	9756
Silver 7	X	先中	78	2.9	9756
	S	先中	76	2.9	6634
Silver 6	X	先中	70	3.2	9756
	S	先中	68	3.2	6634
	SR	先中	65	3.2	5533
Silver 5	S	先中	58	4.8	6634
	SR	先中	57	4.8	5533
	R	先中	56	4.8	4423

Miyazaki

ARTWORK BY
KENA

MADE IN MIYAZAKI

高い技術力が生み出す高性能。

手元重心設計シャフト「Miyazaki KENA」



フィッティングの精度を高めるフレックスの新概念 「インターナショナル・フレックス・コード」

『Miyazaki』は、シャフト全長を手元から先に向かって4分割し、それぞれの硬さを相対的に1～9で数値化。その数字の4つの組み合わせでシャフトごとの性能・特性をわかりやすく示した「インターナショナル・フレックス・コード」の採用により、スイングタイプに合わせた正確で、きめ細かなフィッティングを可能にしました。

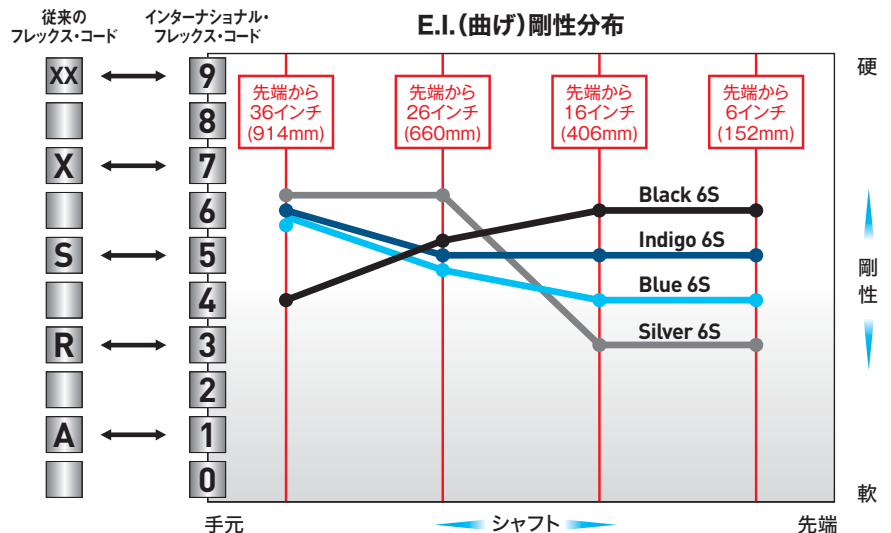
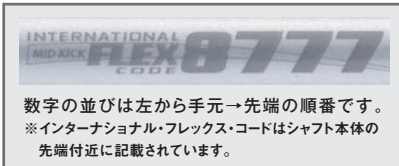

KENA Black



安心して叩ける

シャフトを求めるゴルファーへ

つかまり過ぎないから思い切り振り抜ける、
低スピンの力強い中弾道で飛ばす。

KENA	フレックス	調子	重量(g)	トルク	インターナショナル フレックスコード
Black 7	X	手元	81	2.4	6689
Black 6	X	手元	71	3.1	6689
	S	手元	68	3.1	4566
	SR	手元	66	3.1	3455
Black 5	X	手元	62	3.3	6689
	S	手元	59	3.3	4566
	SR	手元	58	3.3	3455

KENA Indigo



全体のしなりを感じながら、つかまりを抑えて
力強く飛ばしたいゴルファーへ

全体でしなるシャフト挙動と
先端の「しっかり感」でつかまり過ぎを抑え、
安定した中弾道で思い切り飛ばす。

KENA	フレックス	調子	重量(g)	トルク	インターナショナル フレックスコード
Indigo 7	X	中手元	82	2.4	8777
Indigo 6	X	中手元	72	3.1	8777
	S	中手元	69	3.3	6555
	SR	中手元	67	3.3	5444
Indigo 5	X	中手元	62	3.3	8777
	S	中手元	59	3.3	6555
	SR	中手元	58	3.3	5444

KENA Blue



しっかりしたシャフトで
安定して振り抜きたいゴルファーへ

全体がしなる素直なシャフト挙動、
安定した振り抜き、中高弾道で飛ばす。

KENA	フレックス	調子	重量(g)	トルク	インターナショナル フレックスコード
Blue 7	X	中	81	2.4	8756
Blue 6	X	中	70	3.1	8756
	S	中	67	3.1	6544
	SR	中	65	3.1	5433
Blue 5	X	中	61	3.3	8756
	S	中	59	3.4	6544
	SR	中	59	3.4	5433

KENA Silver



高打ち出し、高弾道で飛距離に
こだわるゴルファーへ

先端部に「タメ」を生み出し、鋭い振り抜き、
高弾道で飛ばす。

KENA	フレックス	調子	重量(g)	トルク	インターナショナル フレックスコード
Silver 7	X	先中	82	2.4	9755
Silver 6	X	先中	71	3.1	9755
	S	先中	68	3.4	6633
	SR	先中	67	3.4	5522
Silver 5	X	先中	63	3.4	9755
	S	先中	59	3.4	6633
	SR	先中	58	3.4	5522
Silver 5HT	S	先中	56	4.6	6633
	R	先中	53	4.6	5522

強い「粘り」と「弾き」の
絶妙マッチングが生むプレミアムな飛び
「Miyazaki Kusala (クサラ)」

Miyazaki
premium golf shafts

AFTWORK BY
KUSALA



独自技術「D.P.C. (デュアル・パワー・チャージャー)テクノロジー」が可能にする ヘッドスピードに応じたきめ細かな重量・剛性分布設計

「Miyazaki Kusala」シャフトでは「チャージャー・セクション」を2つ設け、
それぞれの剛性分布を変えています。

1st Charger Section 粘る × 弾く **2nd Charger Section**

① 1st チャージャー・セクション

手元から中央部までの部分。ユーザーのスイングタイプに応じて「粘る」(=しなる)位置を変更。
絶妙のタイミングでインパクトを迎えられ、スイングのパワーを最大限ヘッドに伝えます。

② 2nd チャージャー・セクション

先端部分。剛性を高めることで、インパクト時の衝撃によるシャフトの変形を抑え、
ボールの最後のひとおしにつながる「弾く」感覚を実現。抜群の振り抜きを実現します。

E.I.(曲げ)剛性分布

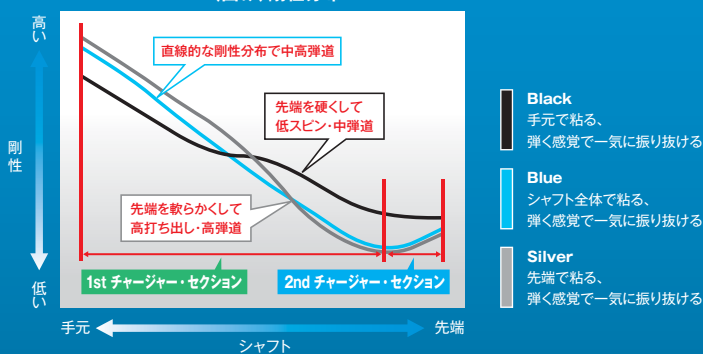

フィッティングの精度を高めるフレックスの新概念 「インターナショナル・フレックス・コード」

「Miyazaki」は、シャフト全長を手元から先に向かって4分割し、

それぞれの硬さを相対的に1~9で数値化。

その数字の4つの組み合わせでシャフトごとの性能・特性をわかりやすく示した

「インターナショナル・フレックス・コード」の採用により、スイングタイプに合わせた正確で、
きめ細かなフィッティングを可能にしました。

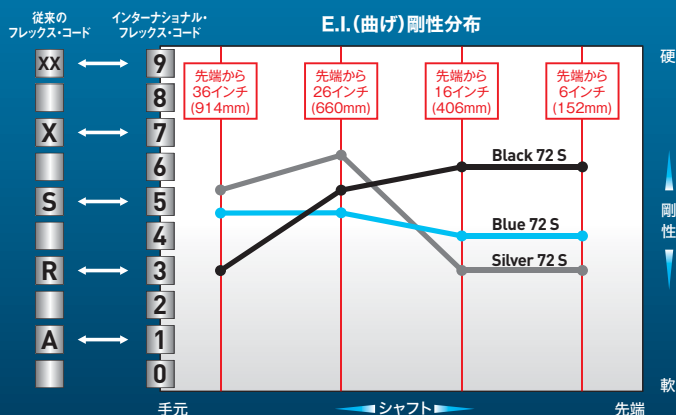

数字の並びは左から手元→先端の順番です。

※インターナショナル・フレックス・コードはシャフト本体の先端付近に記載されています。

■ Kusala Black



安心して叩ける

シャフトを求めるゴルファーへ

つかまり過ぎないから思い切り振り抜ける、
低スピンの力強い中弾道で飛ばす。

Kusala	フレックス	調子	重量 (g)	トルク	インターナショナル フレックスコード
Black 83	X	手元	81	2.4	5689
Black 72	X	手元	71	3.3	5689
	S	手元	68	3.3	3566
Black 61	SR	手元	66	3.3	2455
	X	手元	63	3.5	5689
Black 61	S	手元	61	3.5	3566
	SR	手元	60	3.5	2455

■ Kusala Blue



しっかりしたシャフトで

安定して振り抜きたいゴルファーへ

全体がしなる素直なシャフト挙動、
安定した振り抜き、中高弾道で飛ばす。

Kusala	フレックス	調子	重量 (g)	トルク	インターナショナル フレックスコード
Blue 83	X	中	81	2.6	7756
Blue 72	X	中	70	3.3	7756
	S	中	67	3.3	5544
	SR	中	65	3.3	4433
Blue 61	X	中	61	3.5	7756
	S	中	59	3.6	5544
	SR	中	59	3.6	4433

■ Kusala Silver



高打ち出し、高弾道で飛距離に

こだわるゴルファーへ

先端部に「タメ」を生み出し、鋭い振り抜き、
高弾道で飛ばす。

Kusala	フレックス	調子	重量 (g)	トルク	インターナショナル フレックスコード
Silver 83	X	先中	82	2.6	8755
Silver 72	X	先中	71	3.3	8755
	S	先中	68	3.6	5633
	SR	先中	67	3.6	4522
Silver 61	X	先中	63	3.6	8755
	S	先中	60	3.6	5633
	SR	先中	59	3.6	4522
Silver 56	S	先中	54	4.2	5633
	R	先中	52	4.2	4522

SHAFT

記載しておりますシャフト重量は、シャフトメーカーのカatalog記載値です。
(チップ径8.5mm・46インチ仕様)

■ 三菱レイヨン KUROKAGE XT



吹け上がり、つかまり過ぎを防いで強弾道を生む、“叩ける”元調子系の剛性設計でシャフト先端部にはチタンニッケル金属繊維(Ti-NiTM)を複合成型し、当たり負けない低スピンのインパクトを実現。

KUROKAGE	フレックス	調子	重量(g)	トルク	インターナショナル フレックスコード
XT-70	X	手元	73	3.4	6776
	S	手元	71	3.5	5665
XT-60	S	手元	63	4.0	5665

■ 三菱レイヨン Diamana R



インパクト付近でシャフトの走り・弾き感がある飛距離追求型アスリートモデル。超高弾性材料・ダイアリードTMをバット部に用いることで、切り返しのパワーを損なうことなくダウンスイングに移行することができます。

Diamana	フレックス	調子	重量(g)	トルク	インターナショナル フレックスコード
R70	X	中	76	3.0	7765
	S	中	72	3.1	5644
R60	S	中	64	3.5	5645

■ グラファイトデザイン TOUR AD GP



先端部高剛性により、オフセンターヒットにも負けない設計です。手元(グリップ内)の剛性を上げることで振り遅れを防ぎ、グリップ下から中間部 にかけてのしなりを感じるシャフトです。

TOUR AD	フレックス	調子	重量(g)	トルク	インターナショナル フレックスコード
GP-6	S	中	66	3.1	6557

■ グラファイトデザイン TOUR AD MJ



中間部の剛性を保ちながら、手元の剛性を高めたことで弾きと、ほどよい粘りで暴れが少なく、叩いても左に行きにくい設計にしています。低スピン系のクラブとボールとの組み合わせにより高弾道、飛距離、コントロール性能の向上を実現。

TOUR AD	フレックス	調子	重量(g)	トルク	インターナショナル フレックスコード
MJ-7	X	中	72	3.2	8866
	S	中	71	3.2	6655
MJ-6	S	中	62	3.4	5645
MJ-5	R1	中	53	4.7	4433

■ グラファイトデザイン TOUR AD MT



手元部分の粘りによる切り返しでのタイミングの取りやすさと、先端のしなり戻りによる強く長いインパクトを体感できるシャフト。スイングと一体感のあるバランスの取れたしなりが、安定した弾道を可能にした。

TOUR AD	フレックス	調子	重量(g)	トルク	インターナショナル フレックスコード
MT-7	X	中	75	3.1	7765
	S	中	73	3.1	5544
MT-6	S	中	64	3.3	4545
MT-5	R1	中	54	4.7	3422

■ Fujikura Speeder Evolution II



飛距離追求の中調子シャフト。手元にメタルコンポジットテクノロジー(MC T)を採用し、タイミングが取りやすくしっかりした強いインパクトを実現し、飛距離アップ。

Speeder	フレックス	調子	重量(g)	トルク	インターナショナル フレックスコード
661 Evolution II	S	中	69	3.8	6557

■ Fujikura Speeder Evolution



「はやぶさ」などの人工衛星にも採用されている50トン高弾性3軸織物をゴルフシャフトとして初めて採用するなど、新素材を複合させることで安定感ある振り心地とこれまでにないハジキ感を両立。

Speeder	フレックス	調子	重量(g)	トルク	インターナショナル フレックスコード
757 Evolution	S	先中	76	3.3	7656
661 Evolution	S	先中	66	3.7	6546

■ UST Mamiya ATTAS G7



カウンターバランス設計で高重量ヘッドでも振りやすさと振り抜きの良さを実現。手元部の剛性を最適化しパワーをキッチリとヘッドに伝えることで飛距離アップ。

ATTAS	フレックス	調子	重量(g)	トルク	インターナショナル フレックスコード
G7 6	S	中	65	3.8	5744

■ UST Mamiya ATTAS ロックスター



シャフトの中間部から先端部にかけて、剛性の平準化を実現。実感としてスムーズなしなりを感じると共に、先端部の走り感を演出することでインパクト時のつかまりをよくし飛距離アップにつなげます。

ATTAS	フレックス	調子	重量(g)	トルク	インターナショナル フレックスコード
ロックスター 6	S	中	64	3.3	7546

GRIP

マルチコンパウンドMCC・プラチナムを装着する場合は、1本につき別途¥1,500+税の追加料金が必要となります。

■ ゼクシオ ナイン専用DSTフルラバー カラーグリップ (XXIOロゴ入り)

ネイビー/ネイビー



ドライバー用

重量(g)	口径
44 (39.5)	61 (65)

※Miyazaki KENAIは ()内のグリップを使用。

ブラック/レッド



FW用

重量(g)	口径
44 (44)	59 (61)

※Miyazaki Kosuma、Miyazaki KENAIは ()内のグリップを使用。

ブラック/ブラック



■ Golf Prideツアーベルベットフルラバー (バックライン有り、ロゴ入り)



重量(g)	口径
49.5	60

■ Golf PrideマルチコンパウンドMCC・プラチナム (バックラインなし)

スカーレット



重量(g)	口径
49	60

※Miyazaki KENAIは装着不可。

ミッドナイトブルー



XXIO9

ゼクシオカラーカスタム **無料**

●ご購入後のカラー変更(バッジ交換など)、修理は有償にて承ります。

※色については印刷により実際の色と多少違う場合がありますのでご了承ください。

選べる
カラーヘッド

ネイビー
(標準色)



選べる
カラーバッジ

ネイビー
(標準色)



レッド

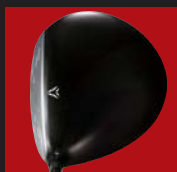

レッドバッジが
装着されます

レッド



ブラック



ブラックバッジが
装着されます

ブラック



XXIO9



ゼクシオ ナイン #3

ヘッド素材 / フェース: HT1770M
 ボディ/ソール: マレージング
 ヘッド製法 / フェース: 鍛造
 ボディ: ロストワックス精密铸造
 仕上げ / 高輝度メタリックブルー グラデーション偏光塗装
 ミラー+セラミックショット+サテン仕上げ
 バッジ: シルバー+ネイビー

番手	#3
ロフト角(°)	15
ライ角(°)	58
ヘッド体積(cm³)	184
ヘッド重量(g)	210

●クラブ:MADE IN JAPAN
 ●オリジナルヘッドカバー付(MADE IN CHINA)

Miyazaki Kosuma Black



価格: ¥55,000 + 税

※マルチコンパウンドMCC・プラチナムを装着する場合は、
 1本につき別途¥1,500+税の追加料金が必要となります。

シャフト名	フックス	グリップ名	口径	標準長さ(インチ)							43.25	43.5	43.75	44.0
				42.0	42.25	42.5	42.75	43.0		43.25				
				バランス	バランス	バランス	バランス	バランス	クラブ重量	バランス	バランス	バランス	バランス	バランス
Kosuma Black 8	X	ゼクシオ ナイン専用DSTフルラバー カラーグリップ(ロゴ入り)	61	D1	D2	D3	D4	D5	339					
		Golf Pride ツアーベルベットフルラバー(ロゴ入り)	60	D0	D1	D2	D3	D4	345	D5				
		Golf Prideマルチコンパウンド・MCCプラチナム(バックラインなし)	60	D0	D1	D2	D3	D4	344	D5				
Kosuma Black 7	X	ゼクシオ ナイン専用DSTフルラバー カラーグリップ(ロゴ入り)	61	D1	D2	D3	D4	D5	332					
		Golf Pride ツアーベルベットフルラバー(ロゴ入り)	60	D0	D1	D2	D3	D4	338	D5				
		Golf Prideマルチコンパウンド・MCCプラチナム(バックラインなし)	60	D0	D1	D2	D3	D4	337	D5				
	S	ゼクシオ ナイン専用DSTフルラバー カラーグリップ(ロゴ入り)	61	D0	D1	D2	D3	D4	330	D5				
		Golf Pride ツアーベルベットフルラバー(ロゴ入り)	60	C9	D0	D1	D2	D3	336	D4				
		Golf Prideマルチコンパウンド・MCCプラチナム(バックラインなし)	60	C9	D0	D1	D2	D3	335	D4				
Kosuma Black 6	X	ゼクシオ ナイン専用DSTフルラバー カラーグリップ(ロゴ入り)	61	D0	D1	D2	D3	D4	325	D5				
		Golf Pride ツアーベルベットフルラバー(ロゴ入り)	60	C9	D0	D1	D2	D3	331	D4				
		Golf Prideマルチコンパウンド・MCCプラチナム(バックラインなし)	60	C9	D0	D1	D2	D3	330	D4				
	S	ゼクシオ ナイン専用DSTフルラバー カラーグリップ(ロゴ入り)	61	D0	D1	D2	D3	D4	322	D5				
		Golf Pride ツアーベルベットフルラバー(ロゴ入り)	60	C9	D0	D1	D2	D3	328	D4				
		Golf Prideマルチコンパウンド・MCCプラチナム(バックラインなし)	60	C9	D0	D1	D2	D3	327	D4				
SR	ゼクシオ ナイン専用DSTフルラバー カラーグリップ(ロゴ入り)	61	D0	D1	D2	D3	D4	320	D5					
	Golf Pride ツアーベルベットフルラバー(ロゴ入り)	60	C9	D0	D1	D2	D3	326	D4					
	Golf Prideマルチコンパウンド・MCCプラチナム(バックラインなし)	60	C9	D0	D1	D2	D3	325	D4					
Kosuma Black 5	S	ゼクシオ ナイン専用DSTフルラバー カラーグリップ(ロゴ入り)	61	C9	D0	D1	D2	D3	313	D4				
		Golf Pride ツアーベルベットフルラバー(ロゴ入り)	60	C8	C9	D0	D1	D2	319	D3	D5			
		Golf Prideマルチコンパウンド・MCCプラチナム(バックラインなし)	60	C8	C9	D0	D1	D2	318	D3	D5			
	SR	ゼクシオ ナイン専用DSTフルラバー カラーグリップ(ロゴ入り)	61	C9	D0	D1	D2	D3	311	D4				
		Golf Pride ツアーベルベットフルラバー(ロゴ入り)	60	C8	C9	D0	D1	D2	317	D3	D5			
		Golf Prideマルチコンパウンド・MCCプラチナム(バックラインなし)	60	C8	C9	D0	D1	D2	316	D3	D5			
	R	ゼクシオ ナイン専用DSTフルラバー カラーグリップ(ロゴ入り)	61	C9	D0	D1	D2	D3	310	D4				
		Golf Pride ツアーベルベットフルラバー(ロゴ入り)	60	C8	C9	D0	D1	D2	316	D3	D5			
		Golf Prideマルチコンパウンド・MCCプラチナム(バックラインなし)	60	C8	C9	D0	D1	D2	315	D3	D5			

※バランス調整は+2ポイント(1ポイント単位)まで調節可能です。(バランスを軽くすることはできません) ※長さの変更によりシャフト硬さ等、フィーリングが変わる可能性があります。

※この表のバランス、重量の値は、設計値ですので実際のクラブとは異なる場合がございます。 ※標準長さは、ゼクシオMP900カーボンシャフト装着・プロパー展開での長さであり、各シャフト装着時の推奨の長さではありません。

※パーツの在庫状況により、納期がかかる場合がございます。 ※表示価格はすべてメーカー希望小売価格です。価格は消費税抜きの本体価格です。

XXIO9



ゼクシオ ナイン #3

ヘッド素材 / フェース: HT1770M
 ボディ/ソール: マレージング
 ヘッド製法 / フェース: 鍛造
 ボディ: ロストワックス精密铸造
 仕上げ / 高輝度メタリックブルー グラデーション偏光塗装
 ミラー+セラミックショット+サテン仕上げ
 バッジ: シルバー+ネイビー

番手	#3
ロフト角(°)	15
ライ角(°)	58
ヘッド体積(cm³)	184
ヘッド重量(g)	210

●クラブ:MADE IN JAPAN
 ●オリジナルヘッドカバー付(MADE IN CHINA)

Miyazaki Kosuma Indigo



価格: ¥55,000 + 税

※マルチコンパウンド MCC・プラチナムを装着する場合は、
1本につき別途¥1,500+ 税の追加料金が必要となります。

シャフト名	フックス	グリップ名	口径	標準長さ(インチ)							43.25	43.5	43.75	44.0
				42.0	42.25	42.5	42.75	43.0		43.25				
				バランス	バランス	バランス	バランス	バランス	クラブ重量	バランス	バランス	バランス	バランス	バランス
Kosuma Indigo 8	X	ゼクシオ ナイン専用DSTフルラバー カラーグリップ(ロゴ入り)	61	D0	D1	D2	D3	D4	339	D5				
		Golf Pride ツアーベルベットフルラバー(ロゴ入り)	60	C9	D0	D1	D2	D3	345	D4				
		Golf Prideマルチコンパウンド・MCCプラチナム(バックラインなし)	60	C9	D0	D1	D2	D3	344	D4				
Kosuma Indigo 7	X	ゼクシオ ナイン専用DSTフルラバー カラーグリップ(ロゴ入り)	61	D0	D1	D2	D3	D4	332	D5				
		Golf Pride ツアーベルベットフルラバー(ロゴ入り)	60	C9	D0	D1	D2	D3	338	D4				
		Golf Prideマルチコンパウンド・MCCプラチナム(バックラインなし)	60	C9	D0	D1	D2	D3	337	D4				
	S	ゼクシオ ナイン専用DSTフルラバー カラーグリップ(ロゴ入り)	61	D0	D1	D2	D3	D4	331	D5				
		Golf Pride ツアーベルベットフルラバー(ロゴ入り)	60	C9	D0	D1	D2	D3	337	D4				
		Golf Prideマルチコンパウンド・MCCプラチナム(バックラインなし)	60	C9	D0	D1	D2	D3	336	D4				
Kosuma Indigo 6	X	ゼクシオ ナイン専用DSTフルラバー カラーグリップ(ロゴ入り)	61	D0	D1	D2	D3	D4	325	D5				
		Golf Pride ツアーベルベットフルラバー(ロゴ入り)	60	C9	D0	D1	D2	D3	331	D4				
		Golf Prideマルチコンパウンド・MCCプラチナム(バックラインなし)	60	C9	D0	D1	D2	D3	330	D4				
	S	ゼクシオ ナイン専用DSTフルラバー カラーグリップ(ロゴ入り)	61	D0	D1	D2	D3	D4	322	D5				
		Golf Pride ツアーベルベットフルラバー(ロゴ入り)	60	C9	D0	D1	D2	D3	328	D4				
		Golf Prideマルチコンパウンド・MCCプラチナム(バックラインなし)	60	C9	D0	D1	D2	D3	327	D4				
	SR	ゼクシオ ナイン専用DSTフルラバー カラーグリップ(ロゴ入り)	61	C9	D0	D1	D2	D3	320	D4				
		Golf Pride ツアーベルベットフルラバー(ロゴ入り)	60	C8	C9	D0	D1	D2	326	D3	D5			
		Golf Prideマルチコンパウンド・MCCプラチナム(バックラインなし)	60	C8	C9	D0	D1	D2	325	D3	D5			
Kosuma Indigo 5	S	ゼクシオ ナイン専用DSTフルラバー カラーグリップ(ロゴ入り)	61	C9	D0	D1	D2	D3	313	D4				
		Golf Pride ツアーベルベットフルラバー(ロゴ入り)	60	C8	C9	D0	D1	D2	319	D3	D5			
		Golf Prideマルチコンパウンド・MCCプラチナム(バックラインなし)	60	C8	C9	D0	D1	D2	318	D3	D5			
	SR	ゼクシオ ナイン専用DSTフルラバー カラーグリップ(ロゴ入り)	61	C9	D0	D1	D2	D3	311	D4				
		Golf Pride ツアーベルベットフルラバー(ロゴ入り)	60	C8	C9	D0	D1	D2	317	D3	D5			
		Golf Prideマルチコンパウンド・MCCプラチナム(バックラインなし)	60	C8	C9	D0	D1	D2	316	D3	D5			
	R	ゼクシオ ナイン専用DSTフルラバー カラーグリップ(ロゴ入り)	61	C9	D0	D1	D2	D3	310	D4				
		Golf Pride ツアーベルベットフルラバー(ロゴ入り)	60	C8	C9	D0	D1	D2	316	D3	D5			
		Golf Prideマルチコンパウンド・MCCプラチナム(バックラインなし)	60	C8	C9	D0	D1	D2	315	D3	D5			

※バランス調整は+2ポイント(1ポイント単位)まで調節可能です。(バランスを軽くすることはできません) ※長さの変更によりシャフト硬さ等、フィーリングが変わる可能性があります。

※この表のバランス、重量の値は、設計値ですので実際のクラブとは異なる場合がございます。 ※標準長さは、ゼクシオMP900カーボンシャフト装着・プロパー展開での長さであり、各シャフト装着時の推奨の長さではありません。

※パーツの在庫状況により、納期がかかる場合がございます。 ※表示価格はすべてメーカー希望小売価格です。価格は消費税抜きの本体価格です。

XXIO9



ゼクシオ ナイン #3

ヘッド素材 / フェース: HT1770M
 ボディ/ソール: マレージング
 ヘッド製法 / フェース: 鍛造
 ボディ: ロストワックス精密鑄造
 仕上げ / 高輝度メタリックブルー グラデーション偏光塗装
 ミラー+セラミックショット+サテン仕上げ
 バッジ: シルバー+ネイビー

番手	#3
ロフト角(°)	15
ライ角(°)	58
ヘッド体積(cm ³)	184
ヘッド重量(g)	210

●クラブ:MADE IN JAPAN
 ●オリジナルヘッドカバー付(MADE IN CHINA)

Miyazaki Kosuma Blue



価格: ¥55,000 + 税

※マルチコンパウンド MCC・プラチナムを装着する場合は、
 1本につき別途¥1,500+税の追加料金が必要となります。

シャフト名	フレックス	グリップ名	口径	標準長さ(インチ)							43.25	43.5	43.75	44.0
				42.0	42.25	42.5	42.75	43.0		43.25				
				バランス	バランス	バランス	バランス	バランス	クラブ重量	バランス	バランス	バランス	バランス	
Kosuma Blue 8	X	ゼクシオ ナイン専用DSTフルラバー カラーグリップ(ロゴ入り)	61	D0	D1	D2	D3	D4	340	D5				
		Golf Pride ツアーベルベットフルラバー(ロゴ入り)	60	C9	D0	D1	D2	D3	346	D4				
		Golf Prideマルチコンパウンド・MCCプラチナム(バックラインなし)	60	C9	D0	D1	D2	D3	345	D4				
Kosuma Blue 7	X	ゼクシオ ナイン専用DSTフルラバー カラーグリップ(ロゴ入り)	61	D0	D1	D2	D3	D4	332	D5				
		Golf Pride ツアーベルベットフルラバー(ロゴ入り)	60	C9	D0	D1	D2	D3	338	D4				
		Golf Prideマルチコンパウンド・MCCプラチナム(バックラインなし)	60	C9	D0	D1	D2	D3	337	D4				
	S	ゼクシオ ナイン専用DSTフルラバー カラーグリップ(ロゴ入り)	61	D0	D1	D2	D3	D4	330	D5				
		Golf Pride ツアーベルベットフルラバー(ロゴ入り)	60	C9	D0	D1	D2	D3	336	D4				
		Golf Prideマルチコンパウンド・MCCプラチナム(バックラインなし)	60	C9	D0	D1	D2	D3	335	D4				
Kosuma Blue 6	X	ゼクシオ ナイン専用DSTフルラバー カラーグリップ(ロゴ入り)	61	C9	D0	D1	D2	D3	325	D4				
		Golf Pride ツアーベルベットフルラバー(ロゴ入り)	60	C8	C9	D0	D1	D2	331	D3	D5			
		Golf Prideマルチコンパウンド・MCCプラチナム(バックラインなし)	60	C8	C9	D0	D1	D2	330	D3	D5			
	S	ゼクシオ ナイン専用DSTフルラバー カラーグリップ(ロゴ入り)	61	C9	D0	D1	D2	D3	323	D4				
		Golf Pride ツアーベルベットフルラバー(ロゴ入り)	60	C8	C9	D0	D1	D2	329	D3	D5			
		Golf Prideマルチコンパウンド・MCCプラチナム(バックラインなし)	60	C8	C9	D0	D1	D2	328	D3	D5			
	SR	ゼクシオ ナイン専用DSTフルラバー カラーグリップ(ロゴ入り)	61	C9	D0	D1	D2	D3	321	D4				
		Golf Pride ツアーベルベットフルラバー(ロゴ入り)	60	C8	C9	D0	D1	D2	327	D3	D5			
		Golf Prideマルチコンパウンド・MCCプラチナム(バックラインなし)	60	C8	C9	D0	D1	D2	326	D3	D5			
Kosuma Blue 5	S	ゼクシオ ナイン専用DSTフルラバー カラーグリップ(ロゴ入り)	61	C9	D0	D1	D2	D3	313	D4				
		Golf Pride ツアーベルベットフルラバー(ロゴ入り)	60	C8	C9	D0	D1	D2	319	D3	D5			
		Golf Prideマルチコンパウンド・MCCプラチナム(バックラインなし)	60	C8	C9	D0	D1	D2	318	D3	D5			
	SR	ゼクシオ ナイン専用DSTフルラバー カラーグリップ(ロゴ入り)	61	C8	C9	D0	D1	D2	311	D3	D5			
		Golf Pride ツアーベルベットフルラバー(ロゴ入り)	60	C7	C8	C9	D0	D1	317	D2	D4	D5		
		Golf Prideマルチコンパウンド・MCCプラチナム(バックラインなし)	60	C7	C8	C9	D0	D1	316	D2	D4	D5		
	R	ゼクシオ ナイン専用DSTフルラバー カラーグリップ(ロゴ入り)	61	C8	C9	D0	D1	D2	310	D3	D5			
		Golf Pride ツアーベルベットフルラバー(ロゴ入り)	60	C7	C8	C9	D0	D1	316	D2	D4	D5		
		Golf Prideマルチコンパウンド・MCCプラチナム(バックラインなし)	60	C7	C8	C9	D0	D1	315	D2	D4	D5		

※バランス調整は+2ポイント(1ポイント単位)まで調節可能です。(バランスを軽くすることはできません) ※長さの変更によりシャフト硬さ等、フィーリングが変わる可能性があります。

※この表のバランス、重量の値は、設計値ですので実際のクラブとは異なる場合がございます。 ※標準長さは、ゼクシオMP900カーボンシャフト装着・プロパー展開での長さであり、各シャフト装着時の推奨の長さではありません。

※パーツの在庫状況により、納期がかかる場合がございます。 ※表示価格はすべてメーカー希望小売価格です。価格は消費税抜きの本体価格です。

XXIO9



ゼクシオ ナイン #3

ヘッド素材 / フェース: HT1770M
 ボディ/ソール: マレージング
 ヘッド製法 / フェース: 鍛造
 ボディ: ロストワックス精密鑄造
 仕上げ / 高輝度メタリックブルー グラデーション偏光塗装
 ミラー+セラミックショット+サテン仕上げ
 バッジ: シルバー+ネイビー

番手	#3
ロフト角(°)	15
ライ角(°)	58
ヘッド体積(cm³)	184
ヘッド重量(g)	210

●クラブ:MADE IN JAPAN
 ●オリジナルヘッドカバー付(MADE IN CHINA)

Miyazaki Kosuma Silver



価格: ¥55,000 + 税

※マルチコンパウンド MCC・プラチナムを装着する場合は、
 1本につき別途¥1,500+税の追加料金が必要となります。

シャフト名	フレックス	グリップ名	口径	標準長さ(インチ)										
				42.0 バランス	42.25 バランス	42.5 バランス	42.75 バランス	43.0 バランス クラブ重量		43.25 バランス	43.5 バランス	43.75 バランス	44.0 バランス	
Kosuma Silver 8	X	ゼクシオ ナイン専用DSTフルラバー カラーグリップ(ロゴ入り)	61	D0	D1	D2	D3	D4	340	D5				
		Golf Pride ツアーベルベットフルラバー(ロゴ入り)	60	C9	D0	D1	D2	D3	346	D4				
		Golf Prideマルチコンパウンド・MCCプラチナム(バックラインなし)	60	C9	D0	D1	D2	D3	345	D4				
Kosuma Silver 7	X	ゼクシオ ナイン専用DSTフルラバー カラーグリップ(ロゴ入り)	61	D0	D1	D2	D3	D4	332	D5				
		Golf Pride ツアーベルベットフルラバー(ロゴ入り)	60	C9	D0	D1	D2	D3	338	D4				
		Golf Prideマルチコンパウンド・MCCプラチナム(バックラインなし)	60	C9	D0	D1	D2	D3	337	D4				
	S	ゼクシオ ナイン専用DSTフルラバー カラーグリップ(ロゴ入り)	61	D0	D1	D2	D3	D4	331	D5				
		Golf Pride ツアーベルベットフルラバー(ロゴ入り)	60	C9	D0	D1	D2	D3	337	D4				
		Golf Prideマルチコンパウンド・MCCプラチナム(バックラインなし)	60	C9	D0	D1	D2	D3	336	D4				
Kosuma Silver 6	X	ゼクシオ ナイン専用DSTフルラバー カラーグリップ(ロゴ入り)	61	C9	D0	D1	D2	D3	325	D4				
		Golf Pride ツアーベルベットフルラバー(ロゴ入り)	60	C8	C9	D0	D1	D2	331	D3	D5			
		Golf Prideマルチコンパウンド・MCCプラチナム(バックラインなし)	60	C8	C9	D0	D1	D2	330	D3	D5			
	S	ゼクシオ ナイン専用DSTフルラバー カラーグリップ(ロゴ入り)	61	C9	D0	D1	D2	D3	322	D4				
		Golf Pride ツアーベルベットフルラバー(ロゴ入り)	60	C8	C9	D0	D1	D2	328	D3	D5			
		Golf Prideマルチコンパウンド・MCCプラチナム(バックラインなし)	60	C8	C9	D0	D1	D2	327	D3	D5			
	SR	ゼクシオ ナイン専用DSTフルラバー カラーグリップ(ロゴ入り)	61	C9	D0	D1	D2	D3	321	D4				
		Golf Pride ツアーベルベットフルラバー(ロゴ入り)	60	C8	C9	D0	D1	D2	327	D3	D5			
		Golf Prideマルチコンパウンド・MCCプラチナム(バックラインなし)	60	C8	C9	D0	D1	D2	326	D3	D5			
Kosuma Silver 5	S	ゼクシオ ナイン専用DSTフルラバー カラーグリップ(ロゴ入り)	61	C8	C9	D0	D1	D2	313	D3	D5			
		Golf Pride ツアーベルベットフルラバー(ロゴ入り)	60	C7	C8	C9	D0	D1	319	D2	D4	D5		
		Golf Prideマルチコンパウンド・MCCプラチナム(バックラインなし)	60	C7	C8	C9	D0	D1	318	D2	D4	D5		
	SR	ゼクシオ ナイン専用DSTフルラバー カラーグリップ(ロゴ入り)	61	C8	C9	D0	D1	D2	312	D3	D5			
		Golf Pride ツアーベルベットフルラバー(ロゴ入り)	60	C7	C8	C9	D0	D1	318	D2	D4	D5		
		Golf Prideマルチコンパウンド・MCCプラチナム(バックラインなし)	60	C7	C8	C9	D0	D1	317	D2	D4	D5		
	R	ゼクシオ ナイン専用DSTフルラバー カラーグリップ(ロゴ入り)	61	C8	C9	D0	D1	D2	310	D3	D5			
		Golf Pride ツアーベルベットフルラバー(ロゴ入り)	60	C7	C8	C9	D0	D1	316	D2	D4	D5		
		Golf Prideマルチコンパウンド・MCCプラチナム(バックラインなし)	60	C7	C8	C9	D0	D1	315	D2	D4	D5		

※バランス調整は+2ポイント(1ポイント単位)まで調節可能です。(バランスを軽くすることはできません) ※長さの変更によりシャフト硬さ等、フィーリングが変わる可能性があります。

※この表のバランス、重量の値は、設計値ですので実際のクラブとは異なる場合がございます。 ※標準長さは、ゼクシオMP900カーボンシャフト装着・プロパー展開での長さであり、各シャフト装着時の推奨の長さではありません。

※パーツの在庫状況により、納期がかかる場合がございます。 ※表示価格はすべてメーカー希望小売価格です。価格は消費税抜きの本体価格です。

XXIO9



ゼクシオ ナイン #3

ヘッド素材 / フェース: HT1770M
 ボディ/ソール: マレージング
 ヘッド製法 / フェース: 鍛造
 ボディ: ロストワックス精密 casting
 仕上げ / 高輝度メタリックブルー グラデーション偏光塗装
 ミラー+セラミックショット+サテン仕上げ
 バッジ: シルバー+ネイビー

番手	#3
ロフト角(°)	15
ライ角(°)	58
ヘッド体積(cm³)	184
ヘッド重量(g)	210

●クラブ:MADE IN JAPAN
 ●オリジナルヘッドカバー付(MADE IN CHINA)

Miyazaki KENA Black



価格: ¥55,000 + 税

シャフト名	フレックス	グリップ名	口径	標準長さ(インチ)							43.25	43.5	43.75	44.0
				42.0	42.25	42.5	42.75	43.0		43.25				
				バランス	バランス	バランス	バランス	バランス	クラブ重量	バランス	バランス	バランス	バランス	
KENA Black 7	X	ゼクシオ ナイン専用DSTフルラバー カラーグリップ(ロゴ入り)	61	D0	D1	D2	D3	D4	336	D5				
		Golf Pride ツアーベルベットフルラバー(ロゴ入り)	60	C9	D0	D1	D2	D3	342	D4				
KENA Black 6	X	ゼクシオ ナイン専用DSTフルラバー カラーグリップ(ロゴ入り)	61	D0	D1	D2	D3	D4	328	D5				
		Golf Pride ツアーベルベットフルラバー(ロゴ入り)	60	C9	D0	D1	D2	D3	334	D4				
	S	ゼクシオ ナイン専用DSTフルラバー カラーグリップ(ロゴ入り)	61	D0	D1	D2	D3	D4	325	D5				
		Golf Pride ツアーベルベットフルラバー(ロゴ入り)	60	C9	D0	D1	D2	D3	331	D4				
	SR	ゼクシオ ナイン専用DSTフルラバー カラーグリップ(ロゴ入り)	61	D0	D1	D2	D3	D4	324	D5				
		Golf Pride ツアーベルベットフルラバー(ロゴ入り)	60	C9	D0	D1	D2	D3	330	D4				
KENA Black 5	X	ゼクシオ ナイン専用DSTフルラバー カラーグリップ(ロゴ入り)	61	D0	D1	D2	D3	D4	320	D5				
		Golf Pride ツアーベルベットフルラバー(ロゴ入り)	60	C9	D0	D1	D2	D3	326	D4				
	S	ゼクシオ エイト専用DSTフルラバー カラーグリップ(ロゴ入り)	61	D0	D1	D2	D3	D4	317	D5				
		Golf Pride ツアーベルベットフルラバー(ロゴ入り)	60	C9	D0	D1	D2	D3	323	D4				
	SR	ゼクシオ エイト専用DSTフルラバー カラーグリップ(ロゴ入り)	61	D0	D1	D2	D3	D4	316	D5				
		Golf Pride ツアーベルベットフルラバー(ロゴ入り)	60	C9	D0	D1	D2	D3	322	D4				

Miyazaki KENA Indigo



価格: ¥55,000 + 税

シャフト名	フレックス	グリップ名	口径	標準長さ(インチ)							43.25	43.5	43.75	44.0
				42.0	42.25	42.5	42.75	43.0		43.25				
				バランス	バランス	バランス	バランス	バランス	クラブ重量	バランス	バランス	バランス	バランス	
KENA Indigo 7	X	ゼクシオ エイト専用DSTフルラバー カラーグリップ(ロゴ入り)	61	D0	D1	D2	D3	D4	338	D5				
		Golf Pride ツアーベルベットフルラバー(ロゴ入り)	60	C9	D0	D1	D2	D3	344	D4				
KENA Indigo 6	X	ゼクシオ エイト専用DSTフルラバー カラーグリップ(ロゴ入り)	61	D0	D1	D2	D3	D4	328	D5				
		Golf Pride ツアーベルベットフルラバー(ロゴ入り)	60	C9	D0	D1	D2	D3	334	D4				
	S	ゼクシオ エイト専用DSTフルラバー カラーグリップ(ロゴ入り)	61	D0	D1	D2	D3	D4	324	D5				
		Golf Pride ツアーベルベットフルラバー(ロゴ入り)	60	C9	D0	D1	D2	D3	330	D4				
	SR	ゼクシオ エイト専用DSTフルラバー カラーグリップ(ロゴ入り)	61	D0	D1	D2	D3	D4	323	D5				
		Golf Pride ツアーベルベットフルラバー(ロゴ入り)	60	C9	D0	D1	D2	D3	329	D4				
KENA Indigo 5	X	ゼクシオ エイト専用DSTフルラバー カラーグリップ(ロゴ入り)	61	D0	D1	D2	D3	D4	319	D5				
		Golf Pride ツアーベルベットフルラバー(ロゴ入り)	60	C9	D0	D1	D2	D3	325	D4				
	S	ゼクシオ エイト専用DSTフルラバー カラーグリップ(ロゴ入り)	61	D0	D1	D2	D3	D4	317	D5				
		Golf Pride ツアーベルベットフルラバー(ロゴ入り)	60	C9	D0	D1	D2	D3	323	D4				
	SR	ゼクシオ エイト専用DSTフルラバー カラーグリップ(ロゴ入り)	61	C9	D0	D1	D2	D3	315	D4				
		Golf Pride ツアーベルベットフルラバー(ロゴ入り)	60	C8	C9	D0	D1	D2	321	D3	D5			

※バランス調整は+2ポイント(1ポイント単位)まで調節可能です。(バランスを軽くすることはできません) ※長さの変更によりシャフト硬さ等、フィーリングが変わる可能性があります。

※この表のバランス、重量の値は、設計値ですので実際のクラブとは異なる場合がございます。 ※標準長さは、ゼクシオMP900カーボンシャフト装着・プロロー展開での長さであり、各シャフト装着時の推奨の長さではありません。

※パーツの在庫状況により、納期がかかる場合がございます。 ※表示価格はすべてメーカー希望小売価格です。価格は消費税抜きの本体価格です。

XXIO9



ゼクシオ ナイン #3

ヘッド素材 / フェース: HT1770M
 ボディ/ソール: マレージング
 ヘッド製法 / フェース: 鍛造
 ボディ: ロストワックス精密 casting
 仕上げ / 高輝度メタリックブルー グラデーション偏光塗装
 ミラー+セラミックショット+サテン仕上げ
 パッケージ: シルバー+ネイビー

番手	#3
ロフト角(°)	15
ライ角(°)	58
ヘッド体積(cm³)	184
ヘッド重量(g)	210

●クラブ:MADE IN JAPAN
 ●オリジナルヘッドカバー付(MADE IN CHINA)

Miyazaki KENA Blue



価格: ¥55,000 + 税

シャフト名	フックス	グリップ名	口径	標準長さ(インチ)									
				42.0 バランス	42.25 バランス	42.5 バランス	42.75 バランス	43.0 バランス クラブ重量		43.25 バランス	43.5 バランス	43.75 バランス	44.0 バランス
KENA Blue 7	X	ゼクシオ エイト専用DSTフルラバー カラーグリップ(ロゴ入り)	61	D0	D1	D2	D3	D4	337	D5			
		Golf Pride ツアーベルベットフルラバー(ロゴ入り)	60	C9	D0	D1	D2	D3	343	D4			
KENA Blue 6	X	ゼクシオ エイト専用DSTフルラバー カラーグリップ(ロゴ入り)	61	D0	D1	D2	D3	D4	327	D5			
		Golf Pride ツアーベルベットフルラバー(ロゴ入り)	60	C9	D0	D1	D2	D3	333	D4			
	S	ゼクシオ エイト専用DSTフルラバー カラーグリップ(ロゴ入り)	61	C9	D0	D1	D2	D3	324	D4			
		Golf Pride ツアーベルベットフルラバー(ロゴ入り)	60	C8	C9	D0	D1	D2	330	D3	D5		
	SR	ゼクシオ エイト専用DSTフルラバー カラーグリップ(ロゴ入り)	61	C9	D0	D1	D2	D3	322	D4			
		Golf Pride ツアーベルベットフルラバー(ロゴ入り)	60	C8	C9	D0	D1	D2	328	D3	D5		
KENA Blue 5	X	ゼクシオ エイト専用DSTフルラバー カラーグリップ(ロゴ入り)	61	C9	D0	D1	D2	D3	319	D4			
		Golf Pride ツアーベルベットフルラバー(ロゴ入り)	60	C8	C9	D0	D1	D2	325	D3	D5		
	S	ゼクシオ エイト専用DSTフルラバー カラーグリップ(ロゴ入り)	61	C9	D0	D1	D2	D3	315	D4			
		Golf Pride ツアーベルベットフルラバー(ロゴ入り)	60	C8	C9	D0	D1	D2	321	D3	D5		
	SR	ゼクシオ エイト専用DSTフルラバー カラーグリップ(ロゴ入り)	61	C9	D0	D1	D2	D3	315	D4			
		Golf Pride ツアーベルベットフルラバー(ロゴ入り)	60	C8	C9	D0	D1	D2	321	D3	D5		

Miyazaki KENA Silver



価格: ¥55,000 + 税

シャフト名	フックス	グリップ名	口径	標準長さ(インチ)									
				42.0 バランス	42.25 バランス	42.5 バランス	42.75 バランス	43.0 バランス クラブ重量		43.25 バランス	43.5 バランス	43.75 バランス	44.0 バランス
KENA Silver 7	X	ゼクシオ エイト専用DSTフルラバー カラーグリップ(ロゴ入り)	61	D0	D1	D2	D3	D4	339	D5			
		Golf Pride ツアーベルベットフルラバー(ロゴ入り)	60	C9	D0	D1	D2	D3	345	D4			
KENA Silver 6	X	ゼクシオ エイト専用DSTフルラバー カラーグリップ(ロゴ入り)	61	C9	D0	D1	D2	D3	329	D4			
		Golf Pride ツアーベルベットフルラバー(ロゴ入り)	60	C8	C9	D0	D1	D2	335	D3	D5		
	S	ゼクシオ エイト専用DSTフルラバー カラーグリップ(ロゴ入り)	61	C9	D0	D1	D2	D3	325	D4			
		Golf Pride ツアーベルベットフルラバー(ロゴ入り)	60	C8	C9	D0	D1	D2	331	D3	D5		
	SR	ゼクシオ エイト専用DSTフルラバー カラーグリップ(ロゴ入り)	61	C9	D0	D1	D2	D3	323	D4			
		Golf Pride ツアーベルベットフルラバー(ロゴ入り)	60	C8	C9	D0	D1	D2	329	D3	D5		
KENA Silver 5	X	ゼクシオ エイト専用DSTフルラバー カラーグリップ(ロゴ入り)	61	C9	D0	D1	D2	D3	321	D4			
		Golf Pride ツアーベルベットフルラバー(ロゴ入り)	60	C8	C9	D0	D1	D2	327	D3	D5		
	S	ゼクシオ エイト専用DSTフルラバー カラーグリップ(ロゴ入り)	61	C9	D0	D1	D2	D3	317	D4			
		Golf Pride ツアーベルベットフルラバー(ロゴ入り)	60	C8	C9	D0	D1	D2	323	D3	D5		
	SR	ゼクシオ エイト専用DSTフルラバー カラーグリップ(ロゴ入り)	61	C9	D0	D1	D2	D3	316	D4			
		Golf Pride ツアーベルベットフルラバー(ロゴ入り)	60	C8	C9	D0	D1	D2	322	D3	D5		
KENA Silver 5 HT	S	ゼクシオ エイト専用DSTフルラバー カラーグリップ(ロゴ入り)	61	C9	D0	D1	D2	D3	313	D4			
		Golf Pride ツアーベルベットフルラバー(ロゴ入り)	60	C8	C9	D0	D1	D2	319	D3	D5		
	R	ゼクシオ エイト専用DSTフルラバー カラーグリップ(ロゴ入り)	61	C9	D0	D1	D2	D3	310	D4			
		Golf Pride ツアーベルベットフルラバー(ロゴ入り)	60	C8	C9	D0	D1	D2	316	D3	D5		

※バランス調整は+2ポイント(1ポイント単位)まで調節可能です。(バランスを軽くすることはできません) ※長さの変更によりシャフト硬さ等、フィーリングが変わる可能性があります。

※この表のバランス、重量の値は、設計値ですので実際のクラブとは異なる場合がございます。 ※標準長さは、ゼクシオMP900カーボンシャフト装着・プロロー展開での長さであり、各シャフト装着時の推奨の長さではありません。

※パーツの在庫状況により、納期がかかる場合がございます。 ※表示価格はすべてメーカー希望小売価格です。価格は消費税抜きの本体価格です。

XXIO9



ゼクシオ ナイン #3

ヘッド素材 / フェース: HT1770M
 ボディ/ソール: マレージング
 ヘッド製法 / フェース: 鍛造
 ボディ: ロストワックス精密鑄造
 仕上げ / 高輝度メタリックブルー グラデーション偏光塗装
 ミラー+セラミックショット+サテン仕上げ
 バッジ: シルバー+ネイビー

番手	#3
ロフト角(°)	15
ライ角(°)	58
ヘッド体積(cm³)	184
ヘッド重量(g)	210

●クラブ:MADE IN JAPAN
 ●オリジナルヘッドカバー付(MADE IN CHINA)

Miyazaki Kusala Black



価格: ¥55,000 + 税

※マルチコンパウンドMCC・プラチナムを装着する場合は、
1本につき別途¥1,500+税の追加料金が必要となります。

シャフト名	フレックス	グリップ名	口径	標準長さ(インチ)									
				42.0 バランス	42.25 バランス	42.5 バランス	42.75 バランス	43.0 バランス クラブ重量		43.25 バランス	43.5 バランス	43.75 バランス	44.0 バランス
Kusala Black 83	X	ゼクシオ ナイン専用DSTフルラバー カラーグリップ(ロゴ入り)	59	D1	D2	D3	D4	D5	334				
		Golf Pride ツアーベルベットフルラバー(ロゴ入り)	60	D0	D1	D2	D3	D4	340	D5			
		Golf Prideマルチコンパウンド・MCCプラチナム(バックラインなし)	60	D0	D1	D2	D3	D4	339	D5			
Kusala Black 72	X	ゼクシオ ナイン専用DSTフルラバー カラーグリップ(ロゴ入り)	59	D0	D1	D2	D3	D4	324	D5			
		Golf Pride ツアーベルベットフルラバー(ロゴ入り)	60	C9	D0	D1	D2	D3	330	D4			
		Golf Prideマルチコンパウンド・MCCプラチナム(バックラインなし)	60	C9	D0	D1	D2	D3	329	D4			
	S	ゼクシオ ナイン専用DSTフルラバー カラーグリップ(ロゴ入り)	59	D0	D1	D2	D3	D4	321	D5			
		Golf Pride ツアーベルベットフルラバー(ロゴ入り)	60	C9	D0	D1	D2	D3	327	D4			
		Golf Prideマルチコンパウンド・MCCプラチナム(バックラインなし)	60	C9	D0	D1	D2	D3	326	D4			
	SR	ゼクシオ ナイン専用DSTフルラバー カラーグリップ(ロゴ入り)	59	D0	D1	D2	D3	D4	321	D5			
		Golf Pride ツアーベルベットフルラバー(ロゴ入り)	60	C9	D0	D1	D2	D3	327	D4			
		Golf Prideマルチコンパウンド・MCCプラチナム(バックラインなし)	60	C9	D0	D1	D2	D3	326	D4			
Kusala Black 61	X	ゼクシオ ナイン専用DSTフルラバー カラーグリップ(ロゴ入り)	59	D0	D1	D2	D3	D4	316	D5			
		Golf Pride ツアーベルベットフルラバー(ロゴ入り)	60	C9	D0	D1	D2	D3	322	D4			
		Golf Prideマルチコンパウンド・MCCプラチナム(バックラインなし)	60	C9	D0	D1	D2	D3	321	D4			
	S	ゼクシオ ナイン専用DSTフルラバー カラーグリップ(ロゴ入り)	59	D0	D1	D2	D3	D4	314	D5			
		Golf Pride ツアーベルベットフルラバー(ロゴ入り)	60	C9	D0	D1	D2	D3	320	D4			
		Golf Prideマルチコンパウンド・MCCプラチナム(バックラインなし)	60	C9	D0	D1	D2	D3	319	D4			
	SR	ゼクシオ ナイン専用DSTフルラバー カラーグリップ(ロゴ入り)	59	D0	D1	D2	D3	D4	314	D5			
		Golf Pride ツアーベルベットフルラバー(ロゴ入り)	60	C9	D0	D1	D2	D3	320	D4			
		Golf Prideマルチコンパウンド・MCCプラチナム(バックラインなし)	60	C9	D0	D1	D2	D3	319	D4			

※バランス調整は+2ポイント(1ポイント単位)まで調節可能です。(バランスを軽くすることはできません) ※長さの変更によりシャフト硬さ等、フィーリングが変わる可能性があります。

※この表のバランス、重量の値は、設計値ですので実際のクラブとは異なる場合がございます。 ※標準長さとは、ゼクシオMP900カーボンシャフト装着・プロパー展開での長さであり、各シャフト装着時の推奨の長さではありません。

※パーツの在庫状況により、納期がかかる場合がございます。 ※表示価格はすべてメーカー希望小売価格です。価格は消費税抜きの本体価格です。

XXIO9



ゼクシオ ナイン #3

ヘッド素材 / フェース: HT1770M
 ボディ/ソール: マレージング
 ヘッド製法 / フェース: 鍛造
 ボディ: ロストワックス精密鑄造
 仕上げ / 高輝度メタリックブルー グラデーション偏光塗装
 ミラー+セラミックショット+サテン仕上げ
 バッジ: シルバー+ネイビー

番手	#3
ロフト角(°)	15
ライ角(°)	58
ヘッド体積(cm³)	184
ヘッド重量(g)	210

●クラブ:MADE IN JAPAN
 ●オリジナルヘッドカバー付(MADE IN CHINA)

Miyazaki Kusala Blue



価格: ¥55,000 + 税

※マルチコンパウンドMCC・プラチナムを装着する場合は、
1本につき別途¥1,500+税の追加料金が必要となります。

シャフト名	フレックス	グリップ名	口径	標準長さ(インチ)									
				42.0 バランス	42.25 バランス	42.5 バランス	42.75 バランス	43.0 バランス クラブ重量		43.25 バランス	43.5 バランス	43.75 バランス	44.0 バランス
Kusala Blue 83	X	ゼクシオ ナイン専用DSTフルラバー カラーグリップ(ロゴ入り)	59	D1	D2	D3	D4	D5	334				
		Golf Pride ツアーベルベットフルラバー(ロゴ入り)	60	D0	D1	D2	D3	D4	340	D5			
		Golf Prideマルチコンパウンド・MCCプラチナム(バックラインなし)	60	D0	D1	D2	D3	D4	339	D5			
Kusala Blue 72	X	ゼクシオ ナイン専用DSTフルラバー カラーグリップ(ロゴ入り)	59	D0	D1	D2	D3	D4	323	D5			
		Golf Pride ツアーベルベットフルラバー(ロゴ入り)	60	C9	D0	D1	D2	D3	329	D4			
		Golf Prideマルチコンパウンド・MCCプラチナム(バックラインなし)	60	C9	D0	D1	D2	D3	328	D4			
	S	ゼクシオ ナイン専用DSTフルラバー カラーグリップ(ロゴ入り)	59	C9	D0	D1	D2	D3	320	D4			
		Golf Pride ツアーベルベットフルラバー(ロゴ入り)	60	C8	C9	D0	D1	D2	326	D3	D5		
		Golf Prideマルチコンパウンド・MCCプラチナム(バックラインなし)	60	C8	C9	D0	D1	D2	325	D3	D5		
	SR	ゼクシオ ナイン専用DSTフルラバー カラーグリップ(ロゴ入り)	59	C9	D0	D1	D2	D3	319	D4			
		Golf Pride ツアーベルベットフルラバー(ロゴ入り)	60	C8	C9	D0	D1	D2	325	D3	D5		
		Golf Prideマルチコンパウンド・MCCプラチナム(バックラインなし)	60	C8	C9	D0	D1	D2	324	D3	D5		
Kusala Blue 61	X	ゼクシオ ナイン専用DSTフルラバー カラーグリップ(ロゴ入り)	59	C9	D0	D1	D2	D3	315	D4			
		Golf Pride ツアーベルベットフルラバー(ロゴ入り)	60	C8	C9	D0	D1	D2	321	D3	D5		
		Golf Prideマルチコンパウンド・MCCプラチナム(バックラインなし)	60	C8	C9	D0	D1	D2	320	D3	D5		
	S	ゼクシオ ナイン専用DSTフルラバー カラーグリップ(ロゴ入り)	59	C9	D0	D1	D2	D3	313	D4			
		Golf Pride ツアーベルベットフルラバー(ロゴ入り)	60	C8	C9	D0	D1	D2	319	D3	D5		
		Golf Prideマルチコンパウンド・MCCプラチナム(バックラインなし)	60	C8	C9	D0	D1	D2	318	D3	D5		
	SR	ゼクシオ ナイン専用DSTフルラバー カラーグリップ(ロゴ入り)	59	C9	D0	D1	D2	D3	313	D4			
		Golf Pride ツアーベルベットフルラバー(ロゴ入り)	60	C8	C9	D0	D1	D2	319	D3	D5		
		Golf Prideマルチコンパウンド・MCCプラチナム(バックラインなし)	60	C8	C9	D0	D1	D2	318	D3	D5		

※バランス調整は+2ポイント(1ポイント単位)まで調節可能です。(バランスを軽くすることはできません) ※長さの変更によりシャフト硬さ等、フィーリングが変わる可能性があります。

※この表のバランス、重量の値は、設計値ですので実際のクラブとは異なる場合がございます。 ※標準長さとは、ゼクシオMP900カーボンシャフト装着・プロパー展開での長さであり、各シャフト装着時の推奨の長さではありません。

※パーツの在庫状況により、納期がかかる場合がございます。 ※表示価格はすべてメーカー希望小売価格です。価格は消費税抜きの本体価格です。

XXIO9



ゼクシオ ナイン #3

ヘッド素材 / フェース: HT1770M
 ボディ/ソール: マレージング
 ヘッド製法 / フェース: 鍛造
 ボディ: ロストワックス精密铸造
 仕上げ / 高輝度メタリックブルー グラデーション偏光塗装
 ミラー+セラミックショット+サテン仕上げ
 バッジ: シルバー+ネイビー

番手	#3
ロフト角(°)	15
ライ角(°)	58
ヘッド体積(cm³)	184
ヘッド重量(g)	210

●クラブ:MADE IN JAPAN
 ●オリジナルヘッドカバー付(MADE IN CHINA)

Miyazaki Kusala Silver



価格: ¥55,000 + 税

※マルチコンパウンド MCC・プラチナムを装着する場合は、
1本につき別途¥1,500+税の追加料金が必要となります。

シャフト名	フレックス	グリップ名	口径	標準長さ(インチ)										
				42.0 バランス	42.25 バランス	42.5 バランス	42.75 バランス	43.0 バランス クラブ重量		43.25 バランス	43.5 バランス	43.75 バランス	44.0 バランス	
Kusala Silver 83	X	ゼクシオ ナイン専用DSTフルラバー カラーグリップ(ロゴ入り)	59	D0	D1	D2	D3	D4	334	D5				
		Golf Pride ツアーベルベットフルラバー(ロゴ入り)	60	C9	D0	D1	D2	D3	340	D4				
		Golf Prideマルチコンパウンド・MCCプラチナム(バックラインなし)	60	C9	D0	D1	D2	D3	339	D4				
Kusala Silver 72	X	ゼクシオ ナイン専用DSTフルラバー カラーグリップ(ロゴ入り)	59	C9	D0	D1	D2	D3	324	D4				
		Golf Pride ツアーベルベットフルラバー(ロゴ入り)	60	C8	C9	D0	D1	D2	330	D3	D5			
		Golf Prideマルチコンパウンド・MCCプラチナム(バックラインなし)	60	C8	C9	D0	D1	D2	329	D3	D5			
	S	ゼクシオ ナイン専用DSTフルラバー カラーグリップ(ロゴ入り)	59	C9	D0	D1	D2	D3	321	D4				
		Golf Pride ツアーベルベットフルラバー(ロゴ入り)	60	C8	C9	D0	D1	D2	327	D3	D5			
		Golf Prideマルチコンパウンド・MCCプラチナム(バックラインなし)	60	C8	C9	D0	D1	D2	326	D3	D5			
	SR	ゼクシオ ナイン専用DSTフルラバー カラーグリップ(ロゴ入り)	59	C9	D0	D1	D2	D3	321	D4				
		Golf Pride ツアーベルベットフルラバー(ロゴ入り)	60	C8	C9	D0	D1	D2	327	D3	D5			
		Golf Prideマルチコンパウンド・MCCプラチナム(バックラインなし)	60	C8	C9	D0	D1	D2	326	D3	D5			
Kusala Silver 61	X	ゼクシオ ナイン専用DSTフルラバー カラーグリップ(ロゴ入り)	59	D0	D1	D2	D3	D4	317	D5				
		Golf Pride ツアーベルベットフルラバー(ロゴ入り)	60	C9	D0	D1	D2	D3	323	D4				
		Golf Prideマルチコンパウンド・MCCプラチナム(バックラインなし)	60	C9	D0	D1	D2	D3	322	D4				
	S	ゼクシオ ナイン専用DSTフルラバー カラーグリップ(ロゴ入り)	59	C9	D0	D1	D2	D3	314	D4				
		Golf Pride ツアーベルベットフルラバー(ロゴ入り)	60	C8	C9	D0	D1	D2	320	D3	D5			
		Golf Prideマルチコンパウンド・MCCプラチナム(バックラインなし)	60	C8	C9	D0	D1	D2	319	D3	D5			
	SR	ゼクシオ ナイン専用DSTフルラバー カラーグリップ(ロゴ入り)	59	C9	D0	D1	D2	D3	314	D4				
		Golf Pride ツアーベルベットフルラバー(ロゴ入り)	60	C8	C9	D0	D1	D2	320	D3	D5			
		Golf Prideマルチコンパウンド・MCCプラチナム(バックラインなし)	60	C8	C9	D0	D1	D2	319	D3	D5			
Kusala Silver 56	S	ゼクシオ ナイン専用DSTフルラバー カラーグリップ(ロゴ入り)	59	C9	D0	D1	D2	D3	308	D4				
		Golf Pride ツアーベルベットフルラバー(ロゴ入り)	60	C8	C9	D0	D1	D2	314	D3	D5			
		Golf Prideマルチコンパウンド・MCCプラチナム(バックラインなし)	60	C8	C9	D0	D1	D2	313	D3	D5			
	R	ゼクシオ ナイン専用DSTフルラバー カラーグリップ(ロゴ入り)	59	C9	D0	D1	D2	D3	306	D4				
		Golf Pride ツアーベルベットフルラバー(ロゴ入り)	60	C8	C9	D0	D1	D2	312	D3	D5			
		Golf Prideマルチコンパウンド・MCCプラチナム(バックラインなし)	60	C8	C9	D0	D1	D2	311	D3	D5			

※バランス調整は+2ポイント(1ポイント単位)まで調節可能です。(バランスを軽くすることはできません) ※長さの変更によりシャフト硬さ等、フィーリングが変わる可能性があります。

※この表のバランス、重量の値は、設計値です。実際のクラブとは異なる場合がございます。 ※標準長さとは、ゼクシオMP900カーボンシャフト装着・プロパー展開での長さであり、各シャフト装着時の推奨の長さではありません。

※パーツの在庫状況により、納期がかかる場合がございます。 ※表示価格はすべてメーカー希望小売価格です。価格は消費税抜きの本体価格です。

ゼクシオ ナイン #3

KUROKAGE XT



価格：¥60,000 + 税

※マルチコンパウンドMCC・プラチナムを装着する場合は、1本につき別途¥1,500+ 税の追加料金が必要となります。

シャフト名	フレックス	グリップ名	口径	42.0	42.25	42.5	42.75	標準長さ(インチ)		43.25	43.5	43.75	44.0
				バランス	バランス	バランス	バランス	バランス	クラブ重量	バランス	バランス	バランス	バランス
KUROKAGE XT-70	X	ゼクシオ ナイン専用DSTフルラバー カラーグリップ(ロゴ入り)	59	D1	D2	D3	D4	D5	328				
		Golf Pride ツアーベルベットフルラバー(ロゴ入り)	60	D0	D1	D2	D3	D4	334	D5			
		Golf Prideマルチコンパウンド・MCCプラチナム(バックラインなし)	60	D0	D1	D2	D3	D4	333	D5			
	S	ゼクシオ ナイン専用DSTフルラバー カラーグリップ(ロゴ入り)	59	D1	D2	D3	D4	D5	326				
		Golf Pride ツアーベルベットフルラバー(ロゴ入り)	60	D0	D1	D2	D3	D4	332	D5			
		Golf Prideマルチコンパウンド・MCCプラチナム(バックラインなし)	60	D0	D1	D2	D3	D4	331	D5			
KUROKAGE XT-60	S	ゼクシオ ナイン専用DSTフルラバー カラーグリップ(ロゴ入り)	59	D0	D1	D2	D3	D4	319	D5			
		Golf Pride ツアーベルベットフルラバー(ロゴ入り)	60	C9	D0	D1	D2	D3	325	D4			
		Golf Prideマルチコンパウンド・MCCプラチナム(バックラインなし)	60	C9	D0	D1	D2	D3	324	D4			

Diamana R



価格：¥60,000 + 税

※マルチコンパウンドMCC・プラチナムを装着する場合は、1本につき別途¥1,500+ 税の追加料金が必要となります。

シャフト名	フレックス	グリップ名	口径	42.0	42.25	42.5	42.75	標準長さ(インチ)		43.25	43.5	43.75	44.0
				バランス	バランス	バランス	バランス	バランス	クラブ重量	バランス	バランス	バランス	バランス
Diamana R 70	X	ゼクシオ ナイン専用DSTフルラバー カラーグリップ(ロゴ入り)	59	D0	D1	D2	D3	D4	331	D5			
		Golf Pride ツアーベルベットフルラバー(ロゴ入り)	60	C9	D0	D1	D2	D3	337	D4			
		Golf Prideマルチコンパウンド・MCCプラチナム(バックラインなし)	60	C9	D0	D1	D2	D3	336	D4			
	S	ゼクシオ ナイン専用DSTフルラバー カラーグリップ(ロゴ入り)	59	D0	D1	D2	D3	D4	327	D5			
		Golf Pride ツアーベルベットフルラバー(ロゴ入り)	60	C9	D0	D1	D2	D3	333	D4			
		Golf Prideマルチコンパウンド・MCCプラチナム(バックラインなし)	60	C9	D0	D1	D2	D3	332	D4			
Diamana R 60	S	ゼクシオ ナイン専用DSTフルラバー カラーグリップ(ロゴ入り)	59	C9	D0	D1	D2	D3	319	D4			
		Golf Pride ツアーベルベットフルラバー(ロゴ入り)	60	C8	C9	D0	D1	D2	325	D3	D5		
		Golf Prideマルチコンパウンド・MCCプラチナム(バックラインなし)	60	C8	C9	D0	D1	D2	324	D3	D5		

※バランス調整は+2ポイント(1ポイント単位)まで調節可能です。(バランスを軽くすることはできません) ※長さの変更によりシャフト硬さ等、フィーリングが変わる可能性があります。

※この表のバランス、重量の値は、設計値です。実際のクラブとは異なる場合がございます。 ※標準長さは、ゼクシオMP900カーボンシャフト装着・プロパー展開での長さであり、各シャフト装着時の推奨の長さではありません。

※パーツの在庫状況により、納期がかかる場合がございます。 ※表示価格はすべてメーカー希望小売価格です。価格は消費税抜きの本体価格です。

ゼクシオ ナイン #3

TOUR AD GP



価格：¥60,000 + 税

※マルチコンパウンドMCC・プラチナムを装着する場合は、1本につき別途¥1,500+税の追加料金が必要となります。

シャフト名	フレックス	グリップ名	口径	標準長さ(インチ)										
				42.0	42.25	42.5	42.75	43.0		43.25	43.5	43.75	44.0	
				バランス	バランス	バランス	バランス	バランス	クラブ重量	バランス	バランス	バランス	バランス	
TOUR AD GP-6	S	ゼクシオ ナイン専用DSTフルラバー カラーグリップ(ロゴ入り)	59	D0	D1	D2	D3	D4	321	D5				
		Golf Pride ツアーベルベットフルラバー(ロゴ入り)	60	C9	D0	D1	D2	D3	327	D4				
		Golf Prideマルチコンパウンド・MCCプラチナム(バックラインなし)	60	C9	D0	D1	D2	D3	326	D4				

TOUR AD MJ



価格：¥60,000 + 税

※マルチコンパウンドMCC・プラチナムを装着する場合は、1本につき別途¥1,500+税の追加料金が必要となります。

シャフト名	フレックス	グリップ名	口径	標準長さ(インチ)										
				42.0	42.25	42.5	42.75	43.0		43.25	43.5	43.75	44.0	
				バランス	バランス	バランス	バランス	バランス	クラブ重量	バランス	バランス	バランス	バランス	
TOUR AD MJ-7	X	ゼクシオ ナイン専用DSTフルラバー カラーグリップ(ロゴ入り)	59	D0	D1	D2	D3	D4	327	D5				
		Golf Pride ツアーベルベットフルラバー(ロゴ入り)	60	C9	D0	D1	D2	D3	333	D4				
		Golf Prideマルチコンパウンド・MCCプラチナム(バックラインなし)	60	C9	D0	D1	D2	D3	332	D4				
	S	ゼクシオ ナイン専用DSTフルラバー カラーグリップ(ロゴ入り)	59	D0	D1	D2	D3	D4	326	D5				
		Golf Pride ツアーベルベットフルラバー(ロゴ入り)	60	C9	D0	D1	D2	D3	332	D4				
		Golf Prideマルチコンパウンド・MCCプラチナム(バックラインなし)	60	C9	D0	D1	D2	D3	331	D4				
TOUR AD MJ-6	S	ゼクシオ ナイン専用DSTフルラバー カラーグリップ(ロゴ入り)	59	D0	D1	D2	D3	D4	318	D5				
		Golf Pride ツアーベルベットフルラバー(ロゴ入り)	60	C9	D0	D1	D2	D3	324	D4				
		Golf Prideマルチコンパウンド・MCCプラチナム(バックラインなし)	60	C9	D0	D1	D2	D3	323	D4				
TOUR AD MJ-5	R1	ゼクシオ ナイン専用DSTフルラバー カラーグリップ(ロゴ入り)	59	C8	C9	D0	D1	D2	309	D3	D5			
		Golf Pride ツアーベルベットフルラバー(ロゴ入り)	60	C7	C8	C9	D0	D1	315	D2	D4	D5		
		Golf Prideマルチコンパウンド・MCCプラチナム(バックラインなし)	60	C7	C8	C9	D0	D1	314	D2	D4	D5		

TOUR AD MT



価格：¥60,000 + 税

※マルチコンパウンドMCC・プラチナムを装着する場合は、1本につき別途¥1,500+税の追加料金が必要となります。

シャフト名	フレックス	グリップ名	口径	標準長さ(インチ)										
				42.0	42.25	42.5	42.75	43.0		43.25	43.5	43.75	44.0	
				バランス	バランス	バランス	バランス	バランス	クラブ重量	バランス	バランス	バランス	バランス	
TOUR AD MT-7	X	ゼクシオ ナイン専用DSTフルラバー カラーグリップ(ロゴ入り)	59	D1	D2	D3	D4	D5	329					
		Golf Pride ツアーベルベットフルラバー(ロゴ入り)	60	D0	D1	D2	D3	D4	335	D5				
		Golf Prideマルチコンパウンド・MCCプラチナム(バックラインなし)	60	D0	D1	D2	D3	D4	334	D5				
	S	ゼクシオ ナイン専用DSTフルラバー カラーグリップ(ロゴ入り)	59	D1	D2	D3	D4	D5	328					
		Golf Pride ツアーベルベットフルラバー(ロゴ入り)	60	D0	D1	D2	D3	D4	334	D5				
		Golf Prideマルチコンパウンド・MCCプラチナム(バックラインなし)	60	D0	D1	D2	D3	D4	333	D5				
TOUR AD MT-6	S	ゼクシオ ナイン専用DSTフルラバー カラーグリップ(ロゴ入り)	59	D0	D1	D2	D3	D4	319	D5				
		Golf Pride ツアーベルベットフルラバー(ロゴ入り)	60	C9	D0	D1	D2	D3	325	D4				
		Golf Prideマルチコンパウンド・MCCプラチナム(バックラインなし)	60	C9	D0	D1	D2	D3	324	D4				
TOUR AD MT-5	R1	ゼクシオ ナイン専用DSTフルラバー カラーグリップ(ロゴ入り)	59	C9	D0	D1	D2	D3	309	D4				
		Golf Pride ツアーベルベットフルラバー(ロゴ入り)	60	C8	C9	D0	D1	D2	315	D3	D5			
		Golf Prideマルチコンパウンド・MCCプラチナム(バックラインなし)	60	C8	C9	D0	D1	D2	314	D3	D5			

※バランス調整は+2ポイント(1ポイント単位)まで調節可能です。(バランスを軽くすることはできません) ※長さの変更によりシャフト硬さ等、フィーリングが変わる可能性があります。

※この表のバランス、重量の値は、設計値ですので実際のクラブとは異なる場合がございます。 ※標準長さとは、ゼクシオMP900カーボンシャフト装着・プロロー展開での長さであり、各シャフト装着時の推奨の長さではありません。

※パーツの在庫状況により、納期がかかる場合がございます。 ※表示価格はすべてメーカー希望小売価格です。価格は消費税抜きの本体価格です。

ゼクシオ ナイン #3

Motore Speeder Evolution II



価格：¥60,000 + 税

※マルチコンパウンドMCC・プラチナムを装着する場合は、1本につき別途¥1,500+税の追加料金が必要となります。

シャフト名	フレグス	グリップ名	口径	標準長さ(インチ)										
				42.0	42.25	42.5	42.75	43.0		43.25	43.5	43.75	44.0	
				バランス	バランス	バランス	バランス	バランス	クラブ重量	バランス	バランス	バランス	バランス	
Speeder 661 Evolution II	S	ゼクシオ ナイン専用DSTフルラバー カラーグリップ(ロゴ入り)	59	D0	D1	D2	D3	D4	322	D5				
		Golf Pride ツアーベルベットフルラバー(ロゴ入り)	60	C9	D0	D1	D2	D3	328	D4				
		Golf Prideマルチコンパウンド・MCCプラチナム(バックラインなし)	60	C9	D0	D1	D2	D3	327	D4				

Motore Speeder Evolution



価格：¥60,000 + 税

※マルチコンパウンドMCC・プラチナムを装着する場合は、1本につき別途¥1,500+税の追加料金が必要となります。

シャフト名	フレグス	グリップ名	口径	標準長さ(インチ)										
				42.0	42.25	42.5	42.75	43.0		43.25	43.5	43.75	44.0	
				バランス	バランス	バランス	バランス	バランス	クラブ重量	バランス	バランス	バランス	バランス	
Motore Speeder 757 Evolution	S	ゼクシオ ナイン専用DSTフルラバー カラーグリップ(ロゴ入り)	59	D0	D1	D2	D3	D4	331	D5				
		Golf Pride ツアーベルベットフルラバー(ロゴ入り)	60	C9	D0	D1	D2	D3	337	D4				
		Golf Prideマルチコンパウンド・MCCプラチナム(バックラインなし)	60	C9	D0	D1	D2	D3	336	D4				
Motore Speeder 661 Evolution	S	ゼクシオ ナイン専用DSTフルラバー カラーグリップ(ロゴ入り)	59	D0	D1	D2	D3	D4	319	D5				
		Golf Pride ツアーベルベットフルラバー(ロゴ入り)	60	C9	D0	D1	D2	D3	325	D4				
		Golf Prideマルチコンパウンド・MCCプラチナム(バックラインなし)	60	C9	D0	D1	D2	D3	324	D4				

ATTAS G7



価格：¥60,000 + 税

※マルチコンパウンドMCC・プラチナムを装着する場合は、1本につき別途¥1,500+税の追加料金が必要となります。

シャフト名	フレグス	グリップ名	口径	標準長さ(インチ)										
				42.0	42.25	42.5	42.75	43.0		43.25	43.5	43.75	44.0	
				バランス	バランス	バランス	バランス	バランス	クラブ重量	バランス	バランス	バランス	バランス	
ATTAS G7	S	ゼクシオ ナイン専用DSTフルラバー カラーグリップ(ロゴ入り)	59	D0	D1	D2	D3	D4	319	D5				
		Golf Pride ツアーベルベットフルラバー(ロゴ入り)	60	C9	D0	D1	D2	D3	325	D4				
		Golf Prideマルチコンパウンド・MCCプラチナム(バックラインなし)	60	C9	D0	D1	D2	D3	324	D4				

ATTAS ロックスター



価格：¥60,000 + 税

※マルチコンパウンドMCC・プラチナムを装着する場合は、1本につき別途¥1,500+税の追加料金が必要となります。

シャフト名	フレグス	グリップ名	口径	標準長さ(インチ)										
				42.0	42.25	42.5	42.75	43.0		43.25	43.5	43.75	44.0	
				バランス	バランス	バランス	バランス	バランス	クラブ重量	バランス	バランス	バランス	バランス	
ATTAS ロックスター 6	S	ゼクシオ ナイン専用DSTフルラバー カラーグリップ(ロゴ入り)	59	D0	D1	D2	D3	D4	319	D5				
		Golf Pride ツアーベルベットフルラバー(ロゴ入り)	60	C9	D0	D1	D2	D3	325	D4				
		Golf Prideマルチコンパウンド・MCCプラチナム(バックラインなし)	60	C9	D0	D1	D2	D3	324	D4				

※バランス調整は+2ポイント(1ポイント単位)まで調節可能です。(バランスを軽くすることはできません) ※長さの変更によりシャフト硬さ等、フィーリングが変わる可能性があります。

※この表のバランス、重量の値は、設計値ですので実際のクラブとは異なる場合がございます。 ※標準長さとは、ゼクシオMP900カーボンシャフト装着・プロパー展開での長さであり、各シャフト装着時の推奨の長さではありません。

※パーツの在庫状況により、納期がかかる場合がございます。 ※表示価格はすべてメーカー希望小売価格です。価格は消費税抜きの本体価格です。

XXIO9



ゼクシオ ナイン #4

ヘッド素材 / フェース: HT1770M
 ボディ/ソール: マレージング
 ヘッド製法 / フェース: 鍛造
 ボディ: ロストワックス精密铸造
 仕上げ / 高輝度メタリックブルー グラデーション偏光塗装
 ミラー+セラミックショット+サテン仕上げ
 バッジ: シルバー+ネイビー

番手	#4
ロフト角(°)	16.5
ライ角(°)	58.5
ヘッド体積(cm³)	170
ヘッド重量(g)	215

●クラブ:MADE IN JAPAN
 ●オリジナルヘッドカバー付(MADE IN CHINA)

Miyazaki Kosuma Black



価格: ¥55,000 + 税

※マルチコンパウンド MCC・プラチナムを装着する場合は、
1本につき別途¥1,500+税の追加料金が必要となります。

シャフト名	フックス	グリップ名	口径	標準長さ(インチ)									
				41.5	41.75	42.0	42.25	42.5		42.75	43.0	43.25	43.5
				バランス	バランス	バランス	バランス	バランス	クラブ重量	バランス	バランス	バランス	バランス
Kosuma Black 8	X	ゼクシオ ナイン専用DSTフルラバー カラーグリップ(ロゴ入り)	61	D1	D2	D3	D4	D5	342				
		Golf Pride ツアーベルベットフルラバー(ロゴ入り)	60	D0	D1	D2	D3	D4	348	D5			
		Golf Prideマルチコンパウンド・MCCプラチナム(バックラインなし)	60	D0	D1	D2	D3	D4	347	D5			
Kosuma Black 7	X	ゼクシオ ナイン専用DSTフルラバー カラーグリップ(ロゴ入り)	61	D1	D2	D3	D4	D5	335				
		Golf Pride ツアーベルベットフルラバー(ロゴ入り)	60	D0	D1	D2	D3	D4	341	D5			
		Golf Prideマルチコンパウンド・MCCプラチナム(バックラインなし)	60	D0	D1	D2	D3	D4	340	D5			
	S	ゼクシオ ナイン専用DSTフルラバー カラーグリップ(ロゴ入り)	61	D0	D1	D2	D3	D4	333	D5			
		Golf Pride ツアーベルベットフルラバー(ロゴ入り)	60	C9	D0	D1	D2	D3	339	D4			
		Golf Prideマルチコンパウンド・MCCプラチナム(バックラインなし)	60	C9	D0	D1	D2	D3	338	D4			
Kosuma Black 6	X	ゼクシオ ナイン専用DSTフルラバー カラーグリップ(ロゴ入り)	61	D0	D1	D2	D3	D4	329	D5			
		Golf Pride ツアーベルベットフルラバー(ロゴ入り)	60	C9	D0	D1	D2	D3	334	D4			
		Golf Prideマルチコンパウンド・MCCプラチナム(バックラインなし)	60	C9	D0	D1	D2	D3	334	D4			
	S	ゼクシオ ナイン専用DSTフルラバー カラーグリップ(ロゴ入り)	61	D0	D1	D2	D3	D4	326	D5			
		Golf Pride ツアーベルベットフルラバー(ロゴ入り)	60	C9	D0	D1	D2	D3	331	D4			
		Golf Prideマルチコンパウンド・MCCプラチナム(バックラインなし)	60	C9	D0	D1	D2	D3	331	D4			
	SR	ゼクシオ ナイン専用DSTフルラバー カラーグリップ(ロゴ入り)	61	D0	D1	D2	D3	D4	324	D5			
		Golf Pride ツアーベルベットフルラバー(ロゴ入り)	60	C9	D0	D1	D2	D3	329	D4			
		Golf Prideマルチコンパウンド・MCCプラチナム(バックラインなし)	60	C9	D0	D1	D2	D3	329	D4			
Kosuma Black 5	S	ゼクシオ ナイン専用DSTフルラバー カラーグリップ(ロゴ入り)	61	C9	D0	D1	D2	D3	317	D4			
		Golf Pride ツアーベルベットフルラバー(ロゴ入り)	60	C8	C9	D0	D1	D2	322	D3	D5		
		Golf Prideマルチコンパウンド・MCCプラチナム(バックラインなし)	60	C8	C9	D0	D1	D2	322	D3	D5		
	SR	ゼクシオ ナイン専用DSTフルラバー カラーグリップ(ロゴ入り)	61	C9	D0	D1	D2	D3	315	D4			
		Golf Pride ツアーベルベットフルラバー(ロゴ入り)	60	C8	C9	D0	D1	D2	320	D3	D5		
		Golf Prideマルチコンパウンド・MCCプラチナム(バックラインなし)	60	C8	C9	D0	D1	D2	320	D3	D5		
	R	ゼクシオ ナイン専用DSTフルラバー カラーグリップ(ロゴ入り)	61	C9	D0	D1	D2	D3	314	D4			
		Golf Pride ツアーベルベットフルラバー(ロゴ入り)	60	C8	C9	D0	D1	D2	319	D3	D5		
		Golf Prideマルチコンパウンド・MCCプラチナム(バックラインなし)	60	C8	C9	D0	D1	D2	319	D3	D5		

※バランス調整は+2ポイント(1ポイント単位)まで調節可能です。(バランスを軽くすることはできません) ※長さの変更によりシャフト硬さ等、フィーリングが変わる可能性があります。

※この表のバランス、重量の値は、設計値ですので実際のクラブとは異なる場合がございます。 ※標準長さは、ゼクシオMP900カーボンシャフト装着・プロパー展開での長さであり、各シャフト装着時の推奨の長さではありません。

※パーツの在庫状況により、納期がかかる場合がございます。 ※表示価格はすべてメーカー希望小売価格です。価格は消費税抜きの本体価格です。

XXIO9



ゼクシオ ナイン #4

ヘッド素材 / フェース: HT1770M
 ボディ/ソール: マレージング
 ヘッド製法 / フェース: 鍛造
 ボディ: ロストワックス精密铸造
 仕上げ / 高輝度メタリックブルー グラデーション偏光塗装
 ミラー+セラミックショット+サテン仕上げ
 バッジ: シルバー+ネイビー

番手	#4
ロフト角(°)	16.5
ライ角(°)	58.5
ヘッド体積(cm³)	170
ヘッド重量(g)	215

●クラブ:MADE IN JAPAN
 ●オリジナルヘッドカバー付(MADE IN CHINA)

Miyazaki Kosuma Indigo



価格: ¥55,000 + 税

※マルチコンパウンド MCC・プラチナムを装着する場合は、
1本につき別途¥1,500+税の追加料金が必要となります。

シャフト名	フレックス	グリップ名	口径	標準長さ(インチ)										
				41.5 バランス	41.75 バランス	42.0 バランス	42.25 バランス	42.5 バランス クラブ重量		42.75 バランス	43.0 バランス	43.25 バランス	43.5 バランス	
Kosuma Indigo 8	X	ゼクシオ ナイン専用DSTフルラバー カラーグリップ(ロゴ入り)	61	D0	D1	D2	D3	D4	342	D5				
		Golf Pride ツアーベルベットフルラバー(ロゴ入り)	60	C9	D0	D1	D2	D3	348	D4				
		Golf Prideマルチコンパウンド・MCCプラチナム(バックラインなし)	60	C9	D0	D1	D2	D3	347	D4				
Kosuma Indigo 7	X	ゼクシオ ナイン専用DSTフルラバー カラーグリップ(ロゴ入り)	61	D0	D1	D2	D3	D4	335	D5				
		Golf Pride ツアーベルベットフルラバー(ロゴ入り)	60	C9	D0	D1	D2	D3	341	D4				
		Golf Prideマルチコンパウンド・MCCプラチナム(バックラインなし)	60	C9	D0	D1	D2	D3	340	D4				
	S	ゼクシオ ナイン専用DSTフルラバー カラーグリップ(ロゴ入り)	61	D0	D1	D2	D3	D4	334	D5				
		Golf Pride ツアーベルベットフルラバー(ロゴ入り)	60	C9	D0	D1	D2	D3	340	D4				
		Golf Prideマルチコンパウンド・MCCプラチナム(バックラインなし)	60	C9	D0	D1	D2	D3	339	D4				
Kosuma Indigo 6	X	ゼクシオ ナイン専用DSTフルラバー カラーグリップ(ロゴ入り)	61	D0	D1	D2	D3	D4	328	D5				
		Golf Pride ツアーベルベットフルラバー(ロゴ入り)	60	C9	D0	D1	D2	D3	334	D4				
		Golf Prideマルチコンパウンド・MCCプラチナム(バックラインなし)	60	C9	D0	D1	D2	D3	333	D4				
	S	ゼクシオ ナイン専用DSTフルラバー カラーグリップ(ロゴ入り)	61	D0	D1	D2	D3	D4	325	D5				
		Golf Pride ツアーベルベットフルラバー(ロゴ入り)	60	C9	D0	D1	D2	D3	331	D4				
		Golf Prideマルチコンパウンド・MCCプラチナム(バックラインなし)	60	C9	D0	D1	D2	D3	330	D4				
	SR	ゼクシオ ナイン専用DSTフルラバー カラーグリップ(ロゴ入り)	61	C9	D0	D1	D2	D3	323	D4				
		Golf Pride ツアーベルベットフルラバー(ロゴ入り)	60	C8	C9	D0	D1	D2	329	D3	D5			
		Golf Prideマルチコンパウンド・MCCプラチナム(バックラインなし)	60	C8	C9	D0	D1	D2	328	D3	D5			
Kosuma Indigo 5	S	ゼクシオ ナイン専用DSTフルラバー カラーグリップ(ロゴ入り)	61	C9	D0	D1	D2	D3	316	D4				
		Golf Pride ツアーベルベットフルラバー(ロゴ入り)	60	C8	C9	D0	D1	D2	322	D3	D5			
		Golf Prideマルチコンパウンド・MCCプラチナム(バックラインなし)	60	C8	C9	D0	D1	D2	321	D3	D5			
	SR	ゼクシオ ナイン専用DSTフルラバー カラーグリップ(ロゴ入り)	61	C9	D0	D1	D2	D3	314	D4				
		Golf Pride ツアーベルベットフルラバー(ロゴ入り)	60	C8	C9	D0	D1	D2	320	D3	D5			
		Golf Prideマルチコンパウンド・MCCプラチナム(バックラインなし)	60	C8	C9	D0	D1	D2	319	D3	D5			
	R	ゼクシオ ナイン専用DSTフルラバー カラーグリップ(ロゴ入り)	61	C9	D0	D1	D2	D3	313	D4				
		Golf Pride ツアーベルベットフルラバー(ロゴ入り)	60	C8	C9	D0	D1	D2	319	D3	D5			
		Golf Prideマルチコンパウンド・MCCプラチナム(バックラインなし)	60	C8	C9	D0	D1	D2	318	D3	D5			

※バランス調整は+2ポイント(1ポイント単位)まで調節可能です。(バランスを軽くすることはできません) ※長さの変更によりシャフト硬さ等、フィーリングが変わる可能性があります。

※この表のバランス、重量の値は、設計値ですので実際のクラブとは異なる場合がございます。 ※標準長さは、ゼクシオMP900カーボンシャフト装着・プロパー展開での長さであり、各シャフト装着時の推奨の長さではありません。

※パーツの在庫状況により、納期がかかる場合がございます。 ※表示価格はすべてメーカー希望小売価格です。価格は消費税抜きの本体価格です。

XXIO9



ゼクシオ ナイン #4

ヘッド素材 / フェース: HT1770M
 ボディ/ソール: マレージング
 ヘッド製法 / フェース: 鍛造
 ボディ: ロストワックス精密铸造
 仕上げ / 高輝度メタリックブルー グラデーション偏光塗装
 ミラー+セラミックショット+サテン仕上げ
 バッジ: シルバー+ネイビー

番手	#4
ロフト角(°)	16.5
ライ角(°)	58.5
ヘッド体積(cm³)	170
ヘッド重量(g)	215

●クラブ:MADE IN JAPAN
 ●オリジナルヘッドカバー付(MADE IN CHINA)

Miyazaki Kosuma Blue



価格: ¥55,000 + 税

※マルチコンパウンド MCC・ブラチナムを装着する場合は、
1本につき別途¥1,500+税の追加料金が必要となります。

シャフト名	フレックス	グリップ名	口径	標準長さ(インチ)										
				41.5 バランス	41.75 バランス	42.0 バランス	42.25 バランス	42.5 バランス クラブ重量		42.75 バランス	43.0 バランス	43.25 バランス	43.5 バランス	
Kosuma Blue 8	X	ゼクシオ ナイン専用DSTフルラバー カラーグリップ(ロゴ入り)	61	D0	D1	D2	D3	D4	343	D5				
		Golf Pride ツアーベルベットフルラバー(ロゴ入り)	60	C9	D0	D1	D2	D3	349	D4				
		Golf Prideマルチコンパウンド・MCCブラチナム(バックラインなし)	60	C9	D0	D1	D2	D3	348	D4				
Kosuma Blue 7	X	ゼクシオ ナイン専用DSTフルラバー カラーグリップ(ロゴ入り)	61	D0	D1	D2	D3	D4	335	D5				
		Golf Pride ツアーベルベットフルラバー(ロゴ入り)	60	C9	D0	D1	D2	D3	341	D4				
		Golf Prideマルチコンパウンド・MCCブラチナム(バックラインなし)	60	C9	D0	D1	D2	D3	340	D4				
	S	ゼクシオ ナイン専用DSTフルラバー カラーグリップ(ロゴ入り)	61	D0	D1	D2	D3	D4	333	D5				
		Golf Pride ツアーベルベットフルラバー(ロゴ入り)	60	C9	D0	D1	D2	D3	339	D4				
		Golf Prideマルチコンパウンド・MCCブラチナム(バックラインなし)	60	C9	D0	D1	D2	D3	338	D4				
Kosuma Blue 6	X	ゼクシオ ナイン専用DSTフルラバー カラーグリップ(ロゴ入り)	61	C9	D0	D1	D2	D3	328	D4				
		Golf Pride ツアーベルベットフルラバー(ロゴ入り)	60	C8	C9	D0	D1	D2	334	D3	D5			
		Golf Prideマルチコンパウンド・MCCブラチナム(バックラインなし)	60	C8	C9	D0	D1	D2	333	D3	D5			
	S	ゼクシオ ナイン専用DSTフルラバー カラーグリップ(ロゴ入り)	61	C9	D0	D1	D2	D3	326	D4				
		Golf Pride ツアーベルベットフルラバー(ロゴ入り)	60	C8	C9	D0	D1	D2	332	D3	D5			
		Golf Prideマルチコンパウンド・MCCブラチナム(バックラインなし)	60	C8	C9	D0	D1	D2	331	D3	D5			
	SR	ゼクシオ ナイン専用DSTフルラバー カラーグリップ(ロゴ入り)	61	C9	D0	D1	D2	D3	324	D4				
		Golf Pride ツアーベルベットフルラバー(ロゴ入り)	60	C8	C9	D0	D1	D2	330	D3	D5			
		Golf Prideマルチコンパウンド・MCCブラチナム(バックラインなし)	60	C8	C9	D0	D1	D2	329	D3	D5			
Kosuma Blue 5	S	ゼクシオ ナイン専用DSTフルラバー カラーグリップ(ロゴ入り)	61	C9	D0	D1	D2	D3	317	D4				
		Golf Pride ツアーベルベットフルラバー(ロゴ入り)	60	C8	C9	D0	D1	D2	322	D3	D5			
		Golf Prideマルチコンパウンド・MCCブラチナム(バックラインなし)	60	C8	C9	D0	D1	D2	322	D3	D5			
	SR	ゼクシオ ナイン専用DSTフルラバー カラーグリップ(ロゴ入り)	61	C8	C9	D0	D1	D2	315	D3	D5			
		Golf Pride ツアーベルベットフルラバー(ロゴ入り)	60	C7	C8	C9	D0	D1	320	D2	D4	D5		
		Golf Prideマルチコンパウンド・MCCブラチナム(バックラインなし)	60	C7	C8	C9	D0	D1	320	D2	D4	D5		
	R	ゼクシオ ナイン専用DSTフルラバー カラーグリップ(ロゴ入り)	61	C8	C9	D0	D1	D2	314	D3	D5			
		Golf Pride ツアーベルベットフルラバー(ロゴ入り)	60	C7	C8	C9	D0	D1	319	D2	D4	D5		
		Golf Prideマルチコンパウンド・MCCブラチナム(バックラインなし)	60	C7	C8	C9	D0	D1	319	D2	D4	D5		

※バランス調整は+2ポイント(1ポイント単位)まで調節可能です。(バランスを軽くすることはできません) ※長さの変更によりシャフト硬さ等、フィーリングが変わる可能性があります。

※この表のバランス、重量の値は、設計値ですので実際のクラブとは異なる場合がございます。 ※標準長さは、ゼクシオMP900カーボンシャフト装着・プロパー展開での長さであり、各シャフト装着時の推奨の長さではありません。

※パーツの在庫状況により、納期がかかる場合がございます。 ※表示価格はすべてメーカー希望小売価格です。価格は消費税抜きの本体価格です。

XXIO9



ゼクシオ ナイン #4

ヘッド素材 / フェース: HT1770M
 ボディ/ソール: マレージング
 ヘッド製法 / フェース: 鍛造
 ボディ: ロストワックス精密鑄造
 仕上げ / 高輝度メタリックブルー グラデーション偏光塗装
 ミラー+セラミックショット+サテン仕上げ
 バッジ: シルバー+ネイビー

番手	#4
ロフト角(°)	16.5
ライ角(°)	58.5
ヘッド体積(cm³)	170
ヘッド重量(g)	215

●クラブ:MADE IN JAPAN
 ●オリジナルヘッドカバー付(MADE IN CHINA)

Miyazaki Kosuma Silver



価格: ¥55,000 + 税

※マルチコンパウンド MCC・プラチナムを装着する場合は、
1本につき別途¥1,500+税の追加料金が必要となります。

シャフト名	フレックス	グリップ名	口径	標準長さ(インチ)										
				41.5	41.75	42.0	42.25	42.5		42.75	43.0	43.25	43.5	
				バランス	バランス	バランス	バランス	バランス	クラブ重量	バランス	バランス	バランス	バランス	
Kosuma Silver 8	X	ゼクシオ ナイン専用DSTフルラバー カラーグリップ(ロゴ入り)	61	D0	D1	D2	D3	D4	343	D5				
		Golf Pride ツアーベルベットフルラバー(ロゴ入り)	60	C9	D0	D1	D2	D3	349	D4				
		Golf Prideマルチコンパウンド・MCCプラチナム(バックラインなし)	60	C9	D0	D1	D2	D3	348	D4				
Kosuma Silver 7	X	ゼクシオ ナイン専用DSTフルラバー カラーグリップ(ロゴ入り)	61	D0	D1	D2	D3	D4	335	D5				
		Golf Pride ツアーベルベットフルラバー(ロゴ入り)	60	C9	D0	D1	D2	D3	341	D4				
		Golf Prideマルチコンパウンド・MCCプラチナム(バックラインなし)	60	C9	D0	D1	D2	D3	340	D4				
	S	ゼクシオ ナイン専用DSTフルラバー カラーグリップ(ロゴ入り)	61	D0	D1	D2	D3	D4	334	D5				
		Golf Pride ツアーベルベットフルラバー(ロゴ入り)	60	C9	D0	D1	D2	D3	340	D4				
		Golf Prideマルチコンパウンド・MCCプラチナム(バックラインなし)	60	C9	D0	D1	D2	D3	339	D4				
Kosuma Silver 6	X	ゼクシオ ナイン専用DSTフルラバー カラーグリップ(ロゴ入り)	61	C9	D0	D1	D2	D3	328	D4				
		Golf Pride ツアーベルベットフルラバー(ロゴ入り)	60	C8	C9	D0	D1	D2	334	D3	D5			
		Golf Prideマルチコンパウンド・MCCプラチナム(バックラインなし)	60	C8	C9	D0	D1	D2	333	D3	D5			
	S	ゼクシオ ナイン専用DSTフルラバー カラーグリップ(ロゴ入り)	61	C9	D0	D1	D2	D3	325	D4				
		Golf Pride ツアーベルベットフルラバー(ロゴ入り)	60	C8	C9	D0	D1	D2	331	D3	D5			
		Golf Prideマルチコンパウンド・MCCプラチナム(バックラインなし)	60	C8	C9	D0	D1	D2	330	D3	D5			
	SR	ゼクシオ ナイン専用DSTフルラバー カラーグリップ(ロゴ入り)	61	C9	D0	D1	D2	D3	324	D4				
		Golf Pride ツアーベルベットフルラバー(ロゴ入り)	60	C8	C9	D0	D1	D2	330	D3	D5			
		Golf Prideマルチコンパウンド・MCCプラチナム(バックラインなし)	60	C8	C9	D0	D1	D2	329	D3	D5			
Kosuma Silver 5	S	ゼクシオ ナイン専用DSTフルラバー カラーグリップ(ロゴ入り)	61	C8	C9	D0	D1	D2	317	D3	D5			
		Golf Pride ツアーベルベットフルラバー(ロゴ入り)	60	C7	C8	C9	D0	D1	322	D2	D4	D5		
		Golf Prideマルチコンパウンド・MCCプラチナム(バックラインなし)	60	C7	C8	C9	D0	D1	322	D2	D4	D5		
	SR	ゼクシオ ナイン専用DSTフルラバー カラーグリップ(ロゴ入り)	61	C8	C9	D0	D1	D2	316	D3	D5			
		Golf Pride ツアーベルベットフルラバー(ロゴ入り)	60	C7	C8	C9	D0	D1	321	D2	D4	D5		
		Golf Prideマルチコンパウンド・MCCプラチナム(バックラインなし)	60	C7	C8	C9	D0	D1	321	D2	D4	D5		
	R	ゼクシオ ナイン専用DSTフルラバー カラーグリップ(ロゴ入り)	61	C8	C9	D0	D1	D2	314	D3	D5			
		Golf Pride ツアーベルベットフルラバー(ロゴ入り)	60	C7	C8	C9	D0	D1	319	D2	D4	D5		
		Golf Prideマルチコンパウンド・MCCプラチナム(バックラインなし)	60	C7	C8	C9	D0	D1	319	D2	D4	D5		

※バランス調整は+2ポイント(1ポイント単位)まで調節可能です。(バランスを軽くすることはできません) ※長さの変更によりシャフト硬さ等、フィーリングが変わる可能性があります。

※この表のバランス、重量の値は、設計値ですので実際のクラブとは異なる場合がございます。 ※標準長さは、ゼクシオMP900カーボンシャフト装着・プロパー展開での長さであり、各シャフト装着時の推奨の長さではありません。

※パーツの在庫状況により、納期がかかる場合がございます。 ※表示価格はすべてメーカー希望小売価格です。価格は消費税抜きの本体価格です。

XXIO9



ゼクシオ ナイン #4

ヘッド素材 / フェース: HT1770M
 ボディ/ソール: マレージング
 ヘッド製法 / フェース: 鍛造
 ボディ: ロストワックス精密 casting
 仕上げ / 高輝度メタリックブルー グラデーション偏光塗装
 ミラー+セラミックショット+サテン仕上げ
 バッジ: シルバー+ネイビー

番手	#4
ロフト角(°)	16.5
ライ角(°)	58.5
ヘッド体積(cm³)	170
ヘッド重量(g)	215

●クラブ:MADE IN JAPAN
 ●オリジナルヘッドカバー付(MADE IN CHINA)

Miyazaki KENA Black



価格: ¥55,000 + 税

シャフト名	フレックス	グリップ名	口径	標準長さ(インチ)									
				41.5	41.75	42.0	42.25	42.5		42.75	43.0	43.25	43.5
				バランス	バランス	バランス	バランス	バランス	クラブ重量	バランス	バランス	バランス	バランス
KENA Black 7	X	ゼクシオ ナイン専用DSTフルラバー カラーグリップ(ロゴ入り)	61	D0	D1	D2	D3	D4	340	D5			
		Golf Pride ツアーベルベットフルラバー(ロゴ入り)	60	C9	D0	D1	D2	D3	345	D4			
KENA Black 6	X	ゼクシオ ナイン専用DSTフルラバー カラーグリップ(ロゴ入り)	61	D0	D1	D2	D3	D4	332	D5			
		Golf Pride ツアーベルベットフルラバー(ロゴ入り)	60	C9	D0	D1	D2	D3	337	D4			
	S	ゼクシオ ナイン専用DSTフルラバー カラーグリップ(ロゴ入り)	61	D0	D1	D2	D3	D4	329	D5			
		Golf Pride ツアーベルベットフルラバー(ロゴ入り)	60	C9	D0	D1	D2	D3	334	D4			
	SR	ゼクシオ ナイン専用DSTフルラバー カラーグリップ(ロゴ入り)	61	D0	D1	D2	D3	D4	328	D5			
		Golf Pride ツアーベルベットフルラバー(ロゴ入り)	60	C9	D0	D1	D2	D3	333	D4			
KENA Black 5	X	ゼクシオ ナイン専用DSTフルラバー カラーグリップ(ロゴ入り)	61	D0	D1	D2	D3	D4	324	D5			
		Golf Pride ツアーベルベットフルラバー(ロゴ入り)	60	C9	D0	D1	D2	D3	329	D4			
	S	ゼクシオ エイト専用DSTフルラバー カラーグリップ(ロゴ入り)	61	D0	D1	D2	D3	D4	321	D5			
		Golf Pride ツアーベルベットフルラバー(ロゴ入り)	60	C9	D0	D1	D2	D3	326	D4			
	SR	ゼクシオ エイト専用DSTフルラバー カラーグリップ(ロゴ入り)	61	D0	D1	D2	D3	D4	320	D5			
		Golf Pride ツアーベルベットフルラバー(ロゴ入り)	60	C9	D0	D1	D2	D3	325	D4			

Miyazaki KENA Indigo



価格: ¥55,000 + 税

シャフト名	フレックス	グリップ名	口径	標準長さ(インチ)									
				41.5	41.75	42.0	42.25	42.5		42.75	43.0	43.25	43.5
				バランス	バランス	バランス	バランス	バランス	クラブ重量	バランス	バランス	バランス	バランス
KENA Indigo 7	X	ゼクシオ エイト専用DSTフルラバー カラーグリップ(ロゴ入り)	61	D0	D1	D2	D3	D4	342	D5			
		Golf Pride ツアーベルベットフルラバー(ロゴ入り)	60	C9	D0	D1	D2	D3	347	D4			
KENA Indigo 6	X	ゼクシオ エイト専用DSTフルラバー カラーグリップ(ロゴ入り)	61	D0	D1	D2	D3	D4	332	D5			
		Golf Pride ツアーベルベットフルラバー(ロゴ入り)	60	C9	D0	D1	D2	D3	337	D4			
	S	ゼクシオ エイト専用DSTフルラバー カラーグリップ(ロゴ入り)	61	D0	D1	D2	D3	D4	328	D5			
		Golf Pride ツアーベルベットフルラバー(ロゴ入り)	60	C9	D0	D1	D2	D3	333	D4			
	SR	ゼクシオ エイト専用DSTフルラバー カラーグリップ(ロゴ入り)	61	D0	D1	D2	D3	D4	327	D5			
		Golf Pride ツアーベルベットフルラバー(ロゴ入り)	60	C9	D0	D1	D2	D3	332	D4			
KENA Indigo 5	X	ゼクシオ エイト専用DSTフルラバー カラーグリップ(ロゴ入り)	61	D0	D1	D2	D3	D4	323	D5			
		Golf Pride ツアーベルベットフルラバー(ロゴ入り)	60	C9	D0	D1	D2	D3	328	D4			
	S	ゼクシオ エイト専用DSTフルラバー カラーグリップ(ロゴ入り)	61	D0	D1	D2	D3	D4	321	D5			
		Golf Pride ツアーベルベットフルラバー(ロゴ入り)	60	C9	D0	D1	D2	D3	326	D4			
	SR	ゼクシオ エイト専用DSTフルラバー カラーグリップ(ロゴ入り)	61	C9	D0	D1	D2	D3	319	D4			
		Golf Pride ツアーベルベットフルラバー(ロゴ入り)	60	C8	C9	D0	D1	D2	324	D3	D5		

※バランス調整は+2ポイント(1ポイント単位)まで調節可能です。(バランスを軽くすることはできません) ※長さの変更によりシャフト硬さ等、フィーリングが変わる可能性があります。

※この表のバランス、重量の値は、設計値ですので実際のクラブとは異なる場合がございます。 ※標準長さは、ゼクシオMP900カーボンシャフト装着・プロロー展開での長さであり、各シャフト装着時の推奨の長さではありません。

※パーツの在庫状況により、納期がかかる場合がございます。 ※表示価格はすべてメーカー希望小売価格です。価格は消費税抜きの本体価格です。

XXIO9



ゼクシオ ナイン #4

ヘッド素材 / フェース: HT1770M
 ボディ/ソール: マレージング
 ヘッド製法 / フェース: 鍛造
 ボディ: ロストワックス精密 casting
 仕上げ / 高輝度メタリックブルー グラデーション偏光塗装
 ミラー+セラミックショット+サテン仕上げ
 パッケージ: シルバー+ネイビー

番手	#4
ロフト角(°)	16.5
ライ角(°)	58.5
ヘッド体積(cm³)	170
ヘッド重量(g)	215

●クラブ:MADE IN JAPAN
 ●オリジナルヘッドカバー付(MADE IN CHINA)

Miyazaki KENA Blue



価格: ¥55,000 + 税

シャフト名	フレックス	グリップ名	口径	標準長さ(インチ)									
				41.5 バランス	41.75 バランス	42.0 バランス	42.25 バランス	42.5 バランス	クラブ重量	42.75 バランス	43.0 バランス	43.25 バランス	43.5 バランス
KENA Blue 7	X	ゼクシオ エイト専用DSTフルラバー カラーグリップ(ロゴ入り)	61	D0	D1	D2	D3	D4	340	D5			
		Golf Pride ツアーベルベットフルラバー(ロゴ入り)	60	C9	D0	D1	D2	D3	346	D4			
KENA Blue 6	X	ゼクシオ エイト専用DSTフルラバー カラーグリップ(ロゴ入り)	61	D0	D1	D2	D3	D4	330	D5			
		Golf Pride ツアーベルベットフルラバー(ロゴ入り)	60	C9	D0	D1	D2	D3	336	D4			
	S	ゼクシオ エイト専用DSTフルラバー カラーグリップ(ロゴ入り)	61	C9	D0	D1	D2	D3	327	D4			
		Golf Pride ツアーベルベットフルラバー(ロゴ入り)	60	C8	C9	D0	D1	D2	333	D3	D5		
	SR	ゼクシオ エイト専用DSTフルラバー カラーグリップ(ロゴ入り)	61	C9	D0	D1	D2	D3	325	D4			
		Golf Pride ツアーベルベットフルラバー(ロゴ入り)	60	C8	C9	D0	D1	D2	331	D3	D5		
KENA Blue 5	X	ゼクシオ エイト専用DSTフルラバー カラーグリップ(ロゴ入り)	61	C9	D0	D1	D2	D3	323	D4			
		Golf Pride ツアーベルベットフルラバー(ロゴ入り)	60	C8	C9	D0	D1	D2	328	D3	D5		
	S	ゼクシオ エイト専用DSTフルラバー カラーグリップ(ロゴ入り)	61	C9	D0	D1	D2	D3	319	D4			
		Golf Pride ツアーベルベットフルラバー(ロゴ入り)	60	C8	C9	D0	D1	D2	324	D3	D5		
	SR	ゼクシオ エイト専用DSTフルラバー カラーグリップ(ロゴ入り)	61	C9	D0	D1	D2	D3	319	D4			
		Golf Pride ツアーベルベットフルラバー(ロゴ入り)	60	C8	C9	D0	D1	D2	324	D3	D5		

Miyazaki KENA Silver



価格: ¥55,000 + 税

シャフト名	フレックス	グリップ名	口径	標準長さ(インチ)									
				41.5 バランス	41.75 バランス	42.0 バランス	42.25 バランス	42.5 バランス	クラブ重量	42.75 バランス	43.0 バランス	43.25 バランス	43.5 バランス
KENA Silver 7	X	ゼクシオ エイト専用DSTフルラバー カラーグリップ(ロゴ入り)	61	D0	D1	D2	D3	D4	342	D5			
		Golf Pride ツアーベルベットフルラバー(ロゴ入り)	60	C9	D0	D1	D2	D3	348	D4			
KENA Silver 6	X	ゼクシオ エイト専用DSTフルラバー カラーグリップ(ロゴ入り)	61	C9	D0	D1	D2	D3	332	D4			
		Golf Pride ツアーベルベットフルラバー(ロゴ入り)	60	C8	C9	D0	D1	D2	338	D3	D5		
	S	ゼクシオ エイト専用DSTフルラバー カラーグリップ(ロゴ入り)	61	C9	D0	D1	D2	D3	328	D4			
		Golf Pride ツアーベルベットフルラバー(ロゴ入り)	60	C8	C9	D0	D1	D2	334	D3	D5		
	SR	ゼクシオ エイト専用DSTフルラバー カラーグリップ(ロゴ入り)	61	C9	D0	D1	D2	D3	326	D4			
		Golf Pride ツアーベルベットフルラバー(ロゴ入り)	60	C8	C9	D0	D1	D2	332	D3	D5		
KENA Silver 5	X	ゼクシオ エイト専用DSTフルラバー カラーグリップ(ロゴ入り)	61	C9	D0	D1	D2	D3	325	D4			
		Golf Pride ツアーベルベットフルラバー(ロゴ入り)	60	C8	C9	D0	D1	D2	330	D3	D5		
	S	ゼクシオ エイト専用DSTフルラバー カラーグリップ(ロゴ入り)	61	C9	D0	D1	D2	D3	321	D4			
		Golf Pride ツアーベルベットフルラバー(ロゴ入り)	60	C8	C9	D0	D1	D2	326	D3	D5		
	SR	ゼクシオ エイト専用DSTフルラバー カラーグリップ(ロゴ入り)	61	C9	D0	D1	D2	D3	320	D4			
		Golf Pride ツアーベルベットフルラバー(ロゴ入り)	60	C8	C9	D0	D1	D2	325	D3	D5		
KENA Silver 5 HT	S	ゼクシオ エイト専用DSTフルラバー カラーグリップ(ロゴ入り)	61	C9	D0	D1	D2	D3	317	D4			
		Golf Pride ツアーベルベットフルラバー(ロゴ入り)	60	C8	C9	D0	D1	D2	322	D3	D5		
	R	ゼクシオ エイト専用DSTフルラバー カラーグリップ(ロゴ入り)	61	C9	D0	D1	D2	D3	314	D4			
		Golf Pride ツアーベルベットフルラバー(ロゴ入り)	60	C8	C9	D0	D1	D2	319	D3	D5		

※バランス調整は+2ポイント(1ポイント単位)まで調節可能です。(バランスを軽くすることはできません) ※長さの変更によりシャフト硬さ等、フィーリングが変わる可能性があります。

※この表のバランス、重量の値は、設計値ですので実際のクラブとは異なる場合がございます。 ※標準長さは、ゼクシオMP900カーボンシャフト装着・プロロー展開での長さであり、各シャフト装着時の推奨の長さではありません。

※パーツの在庫状況により、納期がかかる場合がございます。 ※表示価格はすべてメーカー希望小売価格です。価格は消費税抜きの本体価格です。

XXIO9



ゼクシオ ナイン #4

ヘッド素材 / フェース: HT1770M
 ボディ/ソール: マレージング
 ヘッド製法 / フェース: 鍛造
 ボディ: ロストワックス精密鑄造
 仕上げ / 高輝度メタリックブルー グラデーション偏光塗装
 ミラー+セラミックショット+サテン仕上げ
 バッジ: シルバー+ネイビー

番手	#4
ロフト角(°)	16.5
ライ角(°)	58.5
ヘッド体積(cm³)	170
ヘッド重量(g)	215

●クラブ:MADE IN JAPAN
 ●オリジナルヘッドカバー付(MADE IN CHINA)

Miyazaki Kusala Black



価格: ¥55,000 + 税

※マルチコンパウンドMCC・プラチナムを装着する場合は、
1本につき別途¥1,500+税の追加料金が必要となります。

シャフト名	フレックス	グリップ名	口径	標準長さ(インチ)									
				41.5 バランス	41.75 バランス	42.0 バランス	42.25 バランス	42.5 バランス クラブ重量		42.75 バランス	43.0 バランス	43.25 バランス	43.5 バランス
Kusala Black 83	X	ゼクシオ ナイン専用DSTフルラバー カラーグリップ(ロゴ入り)	59	D1	D2	D3	D4	D5	338				
		Golf Pride ツアーベルベットフルラバー(ロゴ入り)	60	D0	D1	D2	D3	D4	343	D5			
		Golf Prideマルチコンパウンド・MCCプラチナム(バックラインなし)	60	D0	D1	D2	D3	D4	343	D5			
Kusala Black 72	X	ゼクシオ ナイン専用DSTフルラバー カラーグリップ(ロゴ入り)	59	D0	D1	D2	D3	D4	328	D5			
		Golf Pride ツアーベルベットフルラバー(ロゴ入り)	60	C9	D0	D1	D2	D3	333	D4			
		Golf Prideマルチコンパウンド・MCCプラチナム(バックラインなし)	60	C9	D0	D1	D2	D3	333	D4			
	S	ゼクシオ ナイン専用DSTフルラバー カラーグリップ(ロゴ入り)	59	D0	D1	D2	D3	D4	325	D5			
		Golf Pride ツアーベルベットフルラバー(ロゴ入り)	60	C9	D0	D1	D2	D3	330	D4			
		Golf Prideマルチコンパウンド・MCCプラチナム(バックラインなし)	60	C9	D0	D1	D2	D3	330	D4			
	SR	ゼクシオ ナイン専用DSTフルラバー カラーグリップ(ロゴ入り)	59	D0	D1	D2	D3	D4	325	D5			
		Golf Pride ツアーベルベットフルラバー(ロゴ入り)	60	C9	D0	D1	D2	D3	330	D4			
		Golf Prideマルチコンパウンド・MCCプラチナム(バックラインなし)	60	C9	D0	D1	D2	D3	330	D4			
Kusala Black 61	X	ゼクシオ ナイン専用DSTフルラバー カラーグリップ(ロゴ入り)	59	D0	D1	D2	D3	D4	320	D5			
		Golf Pride ツアーベルベットフルラバー(ロゴ入り)	60	C9	D0	D1	D2	D3	325	D4			
		Golf Prideマルチコンパウンド・MCCプラチナム(バックラインなし)	60	C9	D0	D1	D2	D3	325	D4			
	S	ゼクシオ ナイン専用DSTフルラバー カラーグリップ(ロゴ入り)	59	D0	D1	D2	D3	D4	318	D5			
		Golf Pride ツアーベルベットフルラバー(ロゴ入り)	60	C9	D0	D1	D2	D3	323	D4			
		Golf Prideマルチコンパウンド・MCCプラチナム(バックラインなし)	60	C9	D0	D1	D2	D3	323	D4			
	SR	ゼクシオ ナイン専用DSTフルラバー カラーグリップ(ロゴ入り)	59	D0	D1	D2	D3	D4	318	D5			
		Golf Pride ツアーベルベットフルラバー(ロゴ入り)	60	C9	D0	D1	D2	D3	323	D4			
		Golf Prideマルチコンパウンド・MCCプラチナム(バックラインなし)	60	C9	D0	D1	D2	D3	323	D4			

※バランス調整は+2ポイント(1ポイント単位)まで調節可能です。(バランスを軽くすることはできません) ※長さの変更によりシャフト硬さ等、フィーリングが変わる可能性があります。

※この表のバランス、重量の値は、設計値ですので実際のクラブとは異なる場合がございます。 ※標準長さとは、ゼクシオMP900カーボンシャフト装着・プロパー展開での長さであり、各シャフト装着時の推奨の長さではありません。

※パーツの在庫状況により、納期がかかる場合がございます。 ※表示価格はすべてメーカー希望小売価格です。価格は消費税抜きの本体価格です。

XXIO9



ゼクシオ ナイン #4

ヘッド素材 / フェース: HT1770M
 ボディ/ソール: マレージング
 ヘッド製法 / フェース: 鍛造
 ボディ: ロストワックス精密鑄造
 仕上げ / 高輝度メタリックブルー グラデーション偏光塗装
 ミラー+セラミックショット+サテン仕上げ
 バッジ: シルバー+ネイビー

番手	#4
ロフト角(°)	16.5
ライ角(°)	58.5
ヘッド体積(cm³)	170
ヘッド重量(g)	215

●クラブ:MADE IN JAPAN
 ●オリジナルヘッドカバー付(MADE IN CHINA)

Miyazaki Kusala Blue



価格: ¥55,000 + 税

※マルチコンパウンドMCC・プラチナムを装着する場合は、
1本につき別途¥1,500+税の追加料金が必要となります。

シャフト名	フレックス	グリップ名	口径	標準長さ(インチ)									
				41.5 バランス	41.75 バランス	42.0 バランス	42.25 バランス	42.5 バランス クラブ重量		42.75 バランス	43.0 バランス	43.25 バランス	43.5 バランス
Kusala Blue 83	X	ゼクシオ ナイン専用DSTフルラバー カラーグリップ(ロゴ入り)	59	D1	D2	D3	D4	D5	338				
		Golf Pride ツアーベルベットフルラバー(ロゴ入り)	60	D0	D1	D2	D3	D4	343	D5			
		Golf Prideマルチコンパウンド・MCCプラチナム(バックラインなし)	60	D0	D1	D2	D3	D4	343	D5			
Kusala Blue 72	X	ゼクシオ ナイン専用DSTフルラバー カラーグリップ(ロゴ入り)	59	D0	D1	D2	D3	D4	327	D5			
		Golf Pride ツアーベルベットフルラバー(ロゴ入り)	60	C9	D0	D1	D2	D3	332	D4			
		Golf Prideマルチコンパウンド・MCCプラチナム(バックラインなし)	60	C9	D0	D1	D2	D3	332	D4			
	S	ゼクシオ ナイン専用DSTフルラバー カラーグリップ(ロゴ入り)	59	C9	D0	D1	D2	D3	324	D4			
		Golf Pride ツアーベルベットフルラバー(ロゴ入り)	60	C8	C9	D0	D1	D2	329	D3	D5		
		Golf Prideマルチコンパウンド・MCCプラチナム(バックラインなし)	60	C8	C9	D0	D1	D2	329	D3	D5		
	SR	ゼクシオ ナイン専用DSTフルラバー カラーグリップ(ロゴ入り)	59	C9	D0	D1	D2	D3	323	D4			
		Golf Pride ツアーベルベットフルラバー(ロゴ入り)	60	C8	C9	D0	D1	D2	328	D3	D5		
		Golf Prideマルチコンパウンド・MCCプラチナム(バックラインなし)	60	C8	C9	D0	D1	D2	328	D3	D5		
Kusala Blue 61	X	ゼクシオ ナイン専用DSTフルラバー カラーグリップ(ロゴ入り)	59	C9	D0	D1	D2	D3	319	D4			
		Golf Pride ツアーベルベットフルラバー(ロゴ入り)	60	C8	C9	D0	D1	D2	324	D3	D5		
		Golf Prideマルチコンパウンド・MCCプラチナム(バックラインなし)	60	C8	C9	D0	D1	D2	324	D3	D5		
	S	ゼクシオ ナイン専用DSTフルラバー カラーグリップ(ロゴ入り)	59	C9	D0	D1	D2	D3	317	D4			
		Golf Pride ツアーベルベットフルラバー(ロゴ入り)	60	C8	C9	D0	D1	D2	322	D3	D5		
		Golf Prideマルチコンパウンド・MCCプラチナム(バックラインなし)	60	C8	C9	D0	D1	D2	322	D3	D5		
	SR	ゼクシオ ナイン専用DSTフルラバー カラーグリップ(ロゴ入り)	59	C9	D0	D1	D2	D3	317	D4			
		Golf Pride ツアーベルベットフルラバー(ロゴ入り)	60	C8	C9	D0	D1	D2	322	D3	D5		
		Golf Prideマルチコンパウンド・MCCプラチナム(バックラインなし)	60	C8	C9	D0	D1	D2	322	D3	D5		

※バランス調整は+2ポイント(1ポイント単位)まで調節可能です。(バランスを軽くすることはできません) ※長さの変更によりシャフト硬さ等、フィーリングが変わる可能性があります。

※この表のバランス、重量の値は、設計値ですので実際のクラブとは異なる場合がございます。 ※標準長さとは、ゼクシオMP900カーボンシャフト装着・プロパー展開での長さであり、各シャフト装着時の推奨の長さではありません。

※パーツの在庫状況により、納期がかかる場合がございます。 ※表示価格はすべてメーカー希望小売価格です。価格は消費税抜きの本体価格です。

XXIO9



ゼクシオ ナイン #4

ヘッド素材 / フェース: HT1770M
 ボディ/ソール: マレージング
 ヘッド製法 / フェース: 鍛造
 ボディ: ロストワックス精密铸造
 仕上げ / 高輝度メタリックブルー グラデーション偏光塗装
 ミラー+セラミックショット+サテン仕上げ
 バッジ: シルバー+ネイビー

番手	#4
ロフト角(°)	16.5
ライ角(°)	58.5
ヘッド体積(cm³)	170
ヘッド重量(g)	215

●クラブ:MADE IN JAPAN
 ●オリジナルヘッドカバー付(MADE IN CHINA)

Miyazaki Kusala Silver



価格: ¥55,000 + 税

※マルチコンパウンド MCC・プラチナムを装着する場合は、
1本につき別途¥1,500+税の追加料金が必要となります。

シャフト名	フレックス	グリップ名	口径	標準長さ(インチ)										
				41.5 バランス	41.75 バランス	42.0 バランス	42.25 バランス	42.5 バランス クラブ重量		42.75 バランス	43.0 バランス	43.25 バランス	43.5 バランス	
Kusala Silver 83	X	ゼクシオ ナイン専用DSTフルラバー カラーグリップ(ロゴ入り)	59	D0	D1	D2	D3	D4	338	D5				
		Golf Pride ツアーベルベットフルラバー(ロゴ入り)	60	C9	D0	D1	D2	D3	343	D4				
		Golf Prideマルチコンパウンド・MCCプラチナム(バックラインなし)	60	C9	D0	D1	D2	D3	343	D4				
Kusala Silver 72	X	ゼクシオ ナイン専用DSTフルラバー カラーグリップ(ロゴ入り)	59	C9	D0	D1	D2	D3	328	D4				
		Golf Pride ツアーベルベットフルラバー(ロゴ入り)	60	C8	C9	D0	D1	D2	333	D3	D5			
		Golf Prideマルチコンパウンド・MCCプラチナム(バックラインなし)	60	C8	C9	D0	D1	D2	333	D3	D5			
	S	ゼクシオ ナイン専用DSTフルラバー カラーグリップ(ロゴ入り)	59	C9	D0	D1	D2	D3	325	D4				
		Golf Pride ツアーベルベットフルラバー(ロゴ入り)	60	C8	C9	D0	D1	D2	330	D3	D5			
		Golf Prideマルチコンパウンド・MCCプラチナム(バックラインなし)	60	C8	C9	D0	D1	D2	330	D3	D5			
	SR	ゼクシオ ナイン専用DSTフルラバー カラーグリップ(ロゴ入り)	59	C9	D0	D1	D2	D3	325	D4				
		Golf Pride ツアーベルベットフルラバー(ロゴ入り)	60	C8	C9	D0	D1	D2	330	D3	D5			
		Golf Prideマルチコンパウンド・MCCプラチナム(バックラインなし)	60	C8	C9	D0	D1	D2	330	D3	D5			
Kusala Silver 61	X	ゼクシオ ナイン専用DSTフルラバー カラーグリップ(ロゴ入り)	59	D0	D1	D2	D3	D4	321	D5				
		Golf Pride ツアーベルベットフルラバー(ロゴ入り)	60	C9	D0	D1	D2	D3	326	D4				
		Golf Prideマルチコンパウンド・MCCプラチナム(バックラインなし)	60	C9	D0	D1	D2	D3	326	D4				
	S	ゼクシオ ナイン専用DSTフルラバー カラーグリップ(ロゴ入り)	59	C9	D0	D1	D2	D3	318	D4				
		Golf Pride ツアーベルベットフルラバー(ロゴ入り)	60	C8	C9	D0	D1	D2	323	D3	D5			
		Golf Prideマルチコンパウンド・MCCプラチナム(バックラインなし)	60	C8	C9	D0	D1	D2	323	D3	D5			
	SR	ゼクシオ ナイン専用DSTフルラバー カラーグリップ(ロゴ入り)	59	C9	D0	D1	D2	D3	318	D4				
		Golf Pride ツアーベルベットフルラバー(ロゴ入り)	60	C8	C9	D0	D1	D2	323	D3	D5			
		Golf Prideマルチコンパウンド・MCCプラチナム(バックラインなし)	60	C8	C9	D0	D1	D2	323	D3	D5			
Kusala Silver 56	S	ゼクシオ ナイン専用DSTフルラバー カラーグリップ(ロゴ入り)	59	C9	D0	D1	D2	D3	312	D4				
		Golf Pride ツアーベルベットフルラバー(ロゴ入り)	60	C8	C9	D0	D1	D2	317	D3	D5			
		Golf Prideマルチコンパウンド・MCCプラチナム(バックラインなし)	60	C8	C9	D0	D1	D2	317	D3	D5			
	R	ゼクシオ ナイン専用DSTフルラバー カラーグリップ(ロゴ入り)	59	C9	D0	D1	D2	D3	310	D4				
		Golf Pride ツアーベルベットフルラバー(ロゴ入り)	60	C8	C9	D0	D1	D2	315	D3	D5			
		Golf Prideマルチコンパウンド・MCCプラチナム(バックラインなし)	60	C8	C9	D0	D1	D2	315	D3	D5			

※バランス調整は+2ポイント(1ポイント単位)まで調節可能です。(バランスを軽くすることはできません) ※長さの変更によりシャフト硬さ等、フィーリングが変わる可能性があります。

※この表のバランス、重量の値は、設計値ですので実際のクラブとは異なる場合がございます。 ※標準長さは、ゼクシオMP900カーボンシャフト装着・プロパー展開での長さであり、各シャフト装着時の推奨の長さではありません。

※パーツの在庫状況により、納期がかかる場合がございます。 ※表示価格はすべてメーカー希望小売価格です。価格は消費税抜きの本体価格です。

ゼクシオ ナイン #4

KUROKAGE XT



価格：¥60,000 + 税

※マルチコンパウンドMCC・プラチナムを装着する場合は、1本につき別途¥1,500+税の追加料金が必要となります。

シャフト名	フレックス	グリップ名	口径	41.5	41.75	42.0	42.25	標準長さ(インチ)		42.75	43.0	43.25	43.5
				バランス	バランス	バランス	バランス	バランス	クラブ重量	バランス	バランス	バランス	バランス
KUROKAGE XT-70	X	ゼクシオ ナイン専用DSTフルラバー カラーグリップ(ロゴ入り)	59	D1	D2	D3	D4	D5	332				
		Golf Pride ツアーベルベットフルラバー(ロゴ入り)	60	D0	D1	D2	D3	D4	337	D5			
		Golf Prideマルチコンパウンド・MCCプラチナム(バックラインなし)	60	D0	D1	D2	D3	D4	337	D5			
	S	ゼクシオ ナイン専用DSTフルラバー カラーグリップ(ロゴ入り)	59	D1	D2	D3	D4	D5	330				
		Golf Pride ツアーベルベットフルラバー(ロゴ入り)	60	D0	D1	D2	D3	D4	335	D5			
		Golf Prideマルチコンパウンド・MCCプラチナム(バックラインなし)	60	D0	D1	D2	D3	D4	335	D5			
KUROKAGE XT-60	S	ゼクシオ ナイン専用DSTフルラバー カラーグリップ(ロゴ入り)	59	D0	D1	D2	D3	D4	323	D5			
		Golf Pride ツアーベルベットフルラバー(ロゴ入り)	60	C9	D0	D1	D2	D3	328	D4			
		Golf Prideマルチコンパウンド・MCCプラチナム(バックラインなし)	60	C9	D0	D1	D2	D3	328	D4			

Diamana R



価格：¥60,000 + 税

※マルチコンパウンドMCC・プラチナムを装着する場合は、1本につき別途¥1,500+税の追加料金が必要となります。

シャフト名	フレックス	グリップ名	口径	41.5	41.75	42.0	42.25	標準長さ(インチ)		42.75	43.0	43.25	43.5
				バランス	バランス	バランス	バランス	バランス	クラブ重量	バランス	バランス	バランス	バランス
Diamana R 70	X	ゼクシオ ナイン専用DSTフルラバー カラーグリップ(ロゴ入り)	59	D0	D1	D2	D3	D4	334	D5			
		Golf Pride ツアーベルベットフルラバー(ロゴ入り)	60	C9	D0	D1	D2	D3	340	D4			
		Golf Prideマルチコンパウンド・MCCプラチナム(バックラインなし)	60	C9	D0	D1	D2	D3	339	D4			
	S	ゼクシオ ナイン専用DSTフルラバー カラーグリップ(ロゴ入り)	59	D0	D1	D2	D3	D4	330	D5			
		Golf Pride ツアーベルベットフルラバー(ロゴ入り)	60	C9	D0	D1	D2	D3	336	D4			
		Golf Prideマルチコンパウンド・MCCプラチナム(バックラインなし)	60	C9	D0	D1	D2	D3	335	D4			
Diamana R 60	S	ゼクシオ ナイン専用DSTフルラバー カラーグリップ(ロゴ入り)	59	C9	D0	D1	D2	D3	323	D4			
		Golf Pride ツアーベルベットフルラバー(ロゴ入り)	60	C8	C9	D0	D1	D2	328	D3	D5		
		Golf Prideマルチコンパウンド・MCCプラチナム(バックラインなし)	60	C8	C9	D0	D1	D2	328	D3	D5		

※バランス調整は+2ポイント(1ポイント単位)まで調節可能です。(バランスを軽くすることはできません) ※長さの変更によりシャフト硬さ等、フィーリングが変わる可能性があります。

※この表のバランス、重量の値は、設計値です。実際のクラブとは異なる場合がございます。 ※標準長さは、ゼクシオMP900カーボンシャフト装着・プロパー展開での長さであり、各シャフト装着時の推奨の長さではありません。

※パーツの在庫状況により、納期がかかる場合がございます。 ※表示価格はすべてメーカー希望小売価格です。価格は消費税抜きの本体価格です。

ゼクシオ ナイン #4

TOUR AD GP



価格：¥60,000 + 税

※マルチコンパウンドMCC・プラチナムを装着する場合は、1本につき別途¥1,500+税の追加料金が必要となります。

シャフト名	フレックス	グリップ名	口径	標準長さ(インチ)							42.75	43.0	43.25	43.5
				41.5	41.75	42.0	42.25	42.5						
				バランス	バランス	バランス	バランス	バランス	クラブ重量	バランス	バランス	バランス	バランス	
TOUR AD GP-6	S	ゼクシオ ナイン専用DSTフルラバー カラーグリップ(ロゴ入り)	59	D0	D1	D2	D3	D4	325	D5				
		Golf Pride ツアーベルベットフルラバー(ロゴ入り)	60	C9	D0	D1	D2	D3	330	D4				
		Golf Prideマルチコンパウンド・MCCプラチナム(バックラインなし)	60	C9	D0	D1	D2	D3	330	D4				

TOUR AD MJ



価格：¥60,000 + 税

※マルチコンパウンドMCC・プラチナムを装着する場合は、1本につき別途¥1,500+税の追加料金が必要となります。

シャフト名	フレックス	グリップ名	口径	標準長さ(インチ)							42.75	43.0	43.25	43.5
				41.5	41.75	42.0	42.25	42.5						
				バランス	バランス	バランス	バランス	バランス	クラブ重量	バランス	バランス	バランス	バランス	
TOUR AD MJ-7	X	ゼクシオ ナイン専用DSTフルラバー カラーグリップ(ロゴ入り)	59	D0	D1	D2	D3	D4	331	D5				
		Golf Pride ツアーベルベットフルラバー(ロゴ入り)	60	C9	D0	D1	D2	D3	336	D4				
		Golf Prideマルチコンパウンド・MCCプラチナム(バックラインなし)	60	C9	D0	D1	D2	D3	336	D4				
	S	ゼクシオ ナイン専用DSTフルラバー カラーグリップ(ロゴ入り)	59	D0	D1	D2	D3	D4	330	D5				
		Golf Pride ツアーベルベットフルラバー(ロゴ入り)	60	C9	D0	D1	D2	D3	335	D4				
		Golf Prideマルチコンパウンド・MCCプラチナム(バックラインなし)	60	C9	D0	D1	D2	D3	335	D4				
TOUR AD MJ-6	S	ゼクシオ ナイン専用DSTフルラバー カラーグリップ(ロゴ入り)	59	D0	D1	D2	D3	D4	322	D5				
		Golf Pride ツアーベルベットフルラバー(ロゴ入り)	60	C9	D0	D1	D2	D3	327	D4				
		Golf Prideマルチコンパウンド・MCCプラチナム(バックラインなし)	60	C9	D0	D1	D2	D3	327	D4				
TOUR AD MJ-5	R1	ゼクシオ ナイン専用DSTフルラバー カラーグリップ(ロゴ入り)	59	C8	C9	D0	D1	D2	313	D3	D5			
		Golf Pride ツアーベルベットフルラバー(ロゴ入り)	60	C7	C8	C9	D0	D1	318	D2	D4	D5		
		Golf Prideマルチコンパウンド・MCCプラチナム(バックラインなし)	60	C7	C8	C9	D0	D1	318	D2	D4	D5		

TOUR AD MT



価格：¥60,000 + 税

※マルチコンパウンドMCC・プラチナムを装着する場合は、1本につき別途¥1,500+税の追加料金が必要となります。

シャフト名	フレックス	グリップ名	口径	標準長さ(インチ)							42.75	43.0	43.25	43.5
				41.5	41.75	42.0	42.25	42.5						
				バランス	バランス	バランス	バランス	バランス	クラブ重量	バランス	バランス	バランス	バランス	
TOUR AD MT-7	X	ゼクシオ ナイン専用DSTフルラバー カラーグリップ(ロゴ入り)	59	D1	D2	D3	D4	D5	333					
		Golf Pride ツアーベルベットフルラバー(ロゴ入り)	60	D0	D1	D2	D3	D4	338	D5				
		Golf Prideマルチコンパウンド・MCCプラチナム(バックラインなし)	60	D0	D1	D2	D3	D4	338	D5				
	S	ゼクシオ ナイン専用DSTフルラバー カラーグリップ(ロゴ入り)	59	D1	D2	D3	D4	D5	332					
		Golf Pride ツアーベルベットフルラバー(ロゴ入り)	60	D0	D1	D2	D3	D4	337	D5				
		Golf Prideマルチコンパウンド・MCCプラチナム(バックラインなし)	60	D0	D1	D2	D3	D4	337	D5				
TOUR AD MT-6	S	ゼクシオ ナイン専用DSTフルラバー カラーグリップ(ロゴ入り)	59	D0	D1	D2	D3	D4	323	D5				
		Golf Pride ツアーベルベットフルラバー(ロゴ入り)	60	C9	D0	D1	D2	D3	328	D4				
		Golf Prideマルチコンパウンド・MCCプラチナム(バックラインなし)	60	C9	D0	D1	D2	D3	328	D4				
TOUR AD MT-5	R1	ゼクシオ ナイン専用DSTフルラバー カラーグリップ(ロゴ入り)	59	C9	D0	D1	D2	D3	313	D4				
		Golf Pride ツアーベルベットフルラバー(ロゴ入り)	60	C8	C9	D0	D1	D2	318	D3	D5			
		Golf Prideマルチコンパウンド・MCCプラチナム(バックラインなし)	60	C8	C9	D0	D1	D2	318	D3	D5			

※バランス調整は+2ポイント(1ポイント単位)まで調節可能です。(バランスを軽くすることはできません) ※長さの変更によりシャフト硬さ等、フィーリングが変わる可能性があります。

※この表のバランス、重量の値は、設計値ですので実際のクラブとは異なる場合がございます。 ※標準長さは、ゼクシオMP900カーボンシャフト装着・プロロー展開での長さであり、各シャフト装着時の推奨の長さではありません。

※パーツの在庫状況により、納期がかかる場合がございます。 ※表示価格はすべてメーカー希望小売価格です。価格は消費税抜きの本体価格です。

ゼクシオ ナイン #4

Motore Speeder Evolution II



価格：¥60,000 + 税

※マルチコンパウンドMCC・プラチナムを装着する場合は、1本につき別途¥1,500+ 税の追加料金が必要となります。

シャフト名	フレグス	グリップ名	口径	標準長さ(インチ)					クラブ重量	標準長さ(インチ)			
				41.5	41.75	42.0	42.25	42.5		42.75	43.0	43.25	43.5
Speeder 661 Evolution II	S	ゼクシオ ナイン専用DSTフルラバー カラーグリップ(ロゴ入り)	59	D0	D1	D2	D3	D4	326	D5			
		Golf Pride ツアーベルベットフルラバー(ロゴ入り)	60	C9	D0	D1	D2	D3	331	D4			
		Golf Prideマルチコンパウンド・MCCプラチナム(バックラインなし)	60	C9	D0	D1	D2	D3	331	D4			

Motore Speeder Evolution



価格：¥60,000 + 税

※マルチコンパウンドMCC・プラチナムを装着する場合は、1本につき別途¥1,500+ 税の追加料金が必要となります。

シャフト名	フレグス	グリップ名	口径	標準長さ(インチ)					クラブ重量	標準長さ(インチ)			
				41.5	41.75	42.0	42.25	42.5		42.75	43.0	43.25	43.5
Motore Speeder 757 Evolution	S	ゼクシオ ナイン専用DSTフルラバー カラーグリップ(ロゴ入り)	59	D0	D1	D2	D3	D4	335	D5			
		Golf Pride ツアーベルベットフルラバー(ロゴ入り)	60	C9	D0	D1	D2	D3	340	D4			
		Golf Prideマルチコンパウンド・MCCプラチナム(バックラインなし)	60	C9	D0	D1	D2	D3	340	D4			
Motore Speeder 661 Evolution	S	ゼクシオ ナイン専用DSTフルラバー カラーグリップ(ロゴ入り)	59	D0	D1	D2	D3	D4	323	D5			
		Golf Pride ツアーベルベットフルラバー(ロゴ入り)	60	C9	D0	D1	D2	D3	328	D4			
		Golf Prideマルチコンパウンド・MCCプラチナム(バックラインなし)	60	C9	D0	D1	D2	D3	328	D4			

ATTAS G7



価格：¥60,000 + 税

※マルチコンパウンドMCC・プラチナムを装着する場合は、1本につき別途¥1,500+ 税の追加料金が必要となります。

シャフト名	フレグス	グリップ名	口径	標準長さ(インチ)					クラブ重量	標準長さ(インチ)			
				41.5	41.75	42.0	42.25	42.5		42.75	43.0	43.25	43.5
ATTAS G7	S	ゼクシオ ナイン専用DSTフルラバー カラーグリップ(ロゴ入り)	59	D0	D1	D2	D3	D4	323	D5			
		Golf Pride ツアーベルベットフルラバー(ロゴ入り)	60	C9	D0	D1	D2	D3	328	D4			
		Golf Prideマルチコンパウンド・MCCプラチナム(バックラインなし)	60	C9	D0	D1	D2	D3	328	D4			

ATTAS ロックスター



価格：¥60,000 + 税

※マルチコンパウンドMCC・プラチナムを装着する場合は、1本につき別途¥1,500+ 税の追加料金が必要となります。

シャフト名	フレグス	グリップ名	口径	標準長さ(インチ)					クラブ重量	標準長さ(インチ)			
				41.5	41.75	42.0	42.25	42.5		42.75	43.0	43.25	43.5
ATTAS ロックスター 6	S	ゼクシオ ナイン専用DSTフルラバー カラーグリップ(ロゴ入り)	59	D0	D1	D2	D3	D4	323	D5			
		Golf Pride ツアーベルベットフルラバー(ロゴ入り)	60	C9	D0	D1	D2	D3	328	D4			
		Golf Prideマルチコンパウンド・MCCプラチナム(バックラインなし)	60	C9	D0	D1	D2	D3	328	D4			

※バランス調整は+2ポイント(1ポイント単位)まで調節可能です。(バランスを軽くすることはできません) ※長さの変更によりシャフト硬さ等、フィーリングが変わる可能性があります。

※この表のバランス、重量の値は、設計値ですので実際のクラブとは異なる場合がございます。 ※標準長さとは、ゼクシオMP900カーボンシャフト装着・プロパー展開での長さであり、各シャフト装着時の推奨の長さではありません。

※パーツの在庫状況により、納期がかかる場合がございます。 ※表示価格はすべてメーカー希望小売価格です。価格は消費税抜きの本体価格です。

XXIO9



ゼクシオ ナイン #5

ヘッド素材 / フェース: HT1770M
 ボディ/ソール: マレージング
 ヘッド製法 / フェース: 鍛造
 ボディ: ロストワックス精密鑄造
 仕上げ / 高輝度メタリックブルー グラデーション偏光塗装
 ミラー+セラミックショット+サテン仕上げ
 バッジ: シルバー+ネイビー

番手	#5
ロフト角(°)	18
ライ角(°)	59
ヘッド体積(cm³)	157
ヘッド重量(g)	219

●クラブ:MADE IN JAPAN
 ●オリジナルヘッドカバー付(MADE IN CHINA)

Miyazaki Kosuma Black



価格: ¥55,000 + 税

※マルチコンパウンド MCC・プラチナムを装着する場合は、
 1本につき別途¥1,500+税の追加料金が必要となります。

シャフト名	フレックス	グリップ名	口径	標準長さ(インチ)									
				41.0 バランス	41.25 バランス	41.5 バランス	41.75 バランス	42.0 バランス クラブ重量		42.25 バランス	42.5 バランス	42.75 バランス	43.0 バランス
Kosuma Black 8	X	ゼクシオ ナイン専用DSTフルラバー カラーグリップ(ロゴ入り)	61	D1	D2	D3	D4	D5	345				
		Golf Pride ツアーベルベットフルラバー(ロゴ入り)	60	D0	D1	D2	D3	D4	351	D5			
		Golf Prideマルチコンパウンド・MCCプラチナム(バックラインなし)	60	D0	D1	D2	D3	D4	350	D5			
Kosuma Black 7	X	ゼクシオ ナイン専用DSTフルラバー カラーグリップ(ロゴ入り)	61	D1	D2	D3	D4	D5	338				
		Golf Pride ツアーベルベットフルラバー(ロゴ入り)	60	D0	D1	D2	D3	D4	344	D5			
		Golf Prideマルチコンパウンド・MCCプラチナム(バックラインなし)	60	D0	D1	D2	D3	D4	343	D5			
	S	ゼクシオ ナイン専用DSTフルラバー カラーグリップ(ロゴ入り)	61	D0	D1	D2	D3	D4	336	D5			
		Golf Pride ツアーベルベットフルラバー(ロゴ入り)	60	C9	D0	D1	D2	D3	342	D4			
		Golf Prideマルチコンパウンド・MCCプラチナム(バックラインなし)	60	C9	D0	D1	D2	D3	341	D4			
Kosuma Black 6	X	ゼクシオ ナイン専用DSTフルラバー カラーグリップ(ロゴ入り)	61	D0	D1	D2	D3	D4	332	D5			
		Golf Pride ツアーベルベットフルラバー(ロゴ入り)	60	C9	D0	D1	D2	D3	337	D4			
		Golf Prideマルチコンパウンド・MCCプラチナム(バックラインなし)	60	C9	D0	D1	D2	D3	337	D4			
	S	ゼクシオ ナイン専用DSTフルラバー カラーグリップ(ロゴ入り)	61	D0	D1	D2	D3	D4	329	D5			
		Golf Pride ツアーベルベットフルラバー(ロゴ入り)	60	C9	D0	D1	D2	D3	334	D4			
		Golf Prideマルチコンパウンド・MCCプラチナム(バックラインなし)	60	C9	D0	D1	D2	D3	334	D4			
SR	ゼクシオ ナイン専用DSTフルラバー カラーグリップ(ロゴ入り)	61	D0	D1	D2	D3	D4	327	D5				
	Golf Pride ツアーベルベットフルラバー(ロゴ入り)	60	C9	D0	D1	D2	D3	332	D4				
	Golf Prideマルチコンパウンド・MCCプラチナム(バックラインなし)	60	C9	D0	D1	D2	D3	332	D4				
Kosuma Black 5	S	ゼクシオ ナイン専用DSTフルラバー カラーグリップ(ロゴ入り)	61	C9	D0	D1	D2	D3	320	D4			
		Golf Pride ツアーベルベットフルラバー(ロゴ入り)	60	C8	C9	D0	D1	D2	325	D3	D5		
		Golf Prideマルチコンパウンド・MCCプラチナム(バックラインなし)	60	C8	C9	D0	D1	D2	325	D3	D5		
	SR	ゼクシオ ナイン専用DSTフルラバー カラーグリップ(ロゴ入り)	61	C9	D0	D1	D2	D3	318	D4			
		Golf Pride ツアーベルベットフルラバー(ロゴ入り)	60	C8	C9	D0	D1	D2	323	D3	D5		
		Golf Prideマルチコンパウンド・MCCプラチナム(バックラインなし)	60	C8	C9	D0	D1	D2	323	D3	D5		
	R	ゼクシオ ナイン専用DSTフルラバー カラーグリップ(ロゴ入り)	61	C9	D0	D1	D2	D3	317	D4			
		Golf Pride ツアーベルベットフルラバー(ロゴ入り)	60	C8	C9	D0	D1	D2	322	D3	D5		
		Golf Prideマルチコンパウンド・MCCプラチナム(バックラインなし)	60	C8	C9	D0	D1	D2	322	D3	D5		

※バランス調整は+2ポイント(1ポイント単位)まで調節可能です。(バランスを軽くすることはできません) ※長さの変更によりシャフト硬さ等、フィーリングが変わる可能性があります。

※この表のバランス、重量の値は、設計値ですので実際のクラブとは異なる場合がございます。 ※標準長さは、ゼクシオMP900カーボンシャフト装着・プロパー展開での長さであり、各シャフト装着時の推奨の長さではありません。

※パーツの在庫状況により、納期がかかる場合がございます。 ※表示価格はすべてメーカー希望小売価格です。価格は消費税抜きの本体価格です。

XXIO9



ゼクシオ ナイン #5

ヘッド素材 / フェース: HT1770M
 ボディ/ソール: マレージング
 ヘッド製法 / フェース: 鍛造
 ボディ: ロストワックス精密铸造
 仕上げ / 高輝度メタリックブルー グラデーション偏光塗装
 ミラー+セラミックショット+サテン仕上げ
 バッジ: シルバー+ネイビー

番手	#5
ロフト角(°)	18
ライ角(°)	59
ヘッド体積(cm³)	157
ヘッド重量(g)	219

●クラブ:MADE IN JAPAN
 ●オリジナルヘッドカバー付(MADE IN CHINA)

Miyazaki Kosuma Indigo



価格: ¥55,000 + 税

※マルチコンパウンド MCC・プラチナムを装着する場合は、
1本につき別途¥1,500+税の追加料金が必要となります。

シャフト名	フックス	グリップ名	口径	標準長さ(インチ)										
				41.0 バランス	41.25 バランス	41.5 バランス	41.75 バランス	42.0 バランス クラブ重量		42.25 バランス	42.5 バランス	42.75 バランス	43.0 バランス	
Kosuma Indigo 8	X	ゼクシオ ナイン専用DSTフルラバー カラーグリップ(ロゴ入り)	61	D0	D1	D2	D3	D4	345	D5				
		Golf Pride ツアーベルベットフルラバー(ロゴ入り)	60	C9	D0	D1	D2	D3	351	D4				
		Golf Prideマルチコンパウンド・MCCプラチナム(バックラインなし)	60	C9	D0	D1	D2	D3	350	D4				
Kosuma Indigo 7	X	ゼクシオ ナイン専用DSTフルラバー カラーグリップ(ロゴ入り)	61	D0	D1	D2	D3	D4	338	D5				
		Golf Pride ツアーベルベットフルラバー(ロゴ入り)	60	C9	D0	D1	D2	D3	344	D4				
		Golf Prideマルチコンパウンド・MCCプラチナム(バックラインなし)	60	C9	D0	D1	D2	D3	343	D4				
	S	ゼクシオ ナイン専用DSTフルラバー カラーグリップ(ロゴ入り)	61	D0	D1	D2	D3	D4	337	D5				
		Golf Pride ツアーベルベットフルラバー(ロゴ入り)	60	C9	D0	D1	D2	D3	343	D4				
		Golf Prideマルチコンパウンド・MCCプラチナム(バックラインなし)	60	C9	D0	D1	D2	D3	342	D4				
Kosuma Indigo 6	X	ゼクシオ ナイン専用DSTフルラバー カラーグリップ(ロゴ入り)	61	D0	D1	D2	D3	D4	331	D5				
		Golf Pride ツアーベルベットフルラバー(ロゴ入り)	60	C9	D0	D1	D2	D3	337	D4				
		Golf Prideマルチコンパウンド・MCCプラチナム(バックラインなし)	60	C9	D0	D1	D2	D3	336	D4				
	S	ゼクシオ ナイン専用DSTフルラバー カラーグリップ(ロゴ入り)	61	D0	D1	D2	D3	D4	328	D5				
		Golf Pride ツアーベルベットフルラバー(ロゴ入り)	60	C9	D0	D1	D2	D3	334	D4				
		Golf Prideマルチコンパウンド・MCCプラチナム(バックラインなし)	60	C9	D0	D1	D2	D3	333	D4				
	SR	ゼクシオ ナイン専用DSTフルラバー カラーグリップ(ロゴ入り)	61	C9	D0	D1	D2	D3	326	D4				
		Golf Pride ツアーベルベットフルラバー(ロゴ入り)	60	C8	C9	D0	D1	D2	332	D3	D5			
		Golf Prideマルチコンパウンド・MCCプラチナム(バックラインなし)	60	C8	C9	D0	D1	D2	331	D3	D5			
Kosuma Indigo 5	S	ゼクシオ ナイン専用DSTフルラバー カラーグリップ(ロゴ入り)	61	C9	D0	D1	D2	D3	319	D4				
		Golf Pride ツアーベルベットフルラバー(ロゴ入り)	60	C8	C9	D0	D1	D2	325	D3	D5			
		Golf Prideマルチコンパウンド・MCCプラチナム(バックラインなし)	60	C8	C9	D0	D1	D2	324	D3	D5			
	SR	ゼクシオ ナイン専用DSTフルラバー カラーグリップ(ロゴ入り)	61	C9	D0	D1	D2	D3	317	D4				
		Golf Pride ツアーベルベットフルラバー(ロゴ入り)	60	C8	C9	D0	D1	D2	323	D3	D5			
		Golf Prideマルチコンパウンド・MCCプラチナム(バックラインなし)	60	C8	C9	D0	D1	D2	322	D3	D5			
	R	ゼクシオ ナイン専用DSTフルラバー カラーグリップ(ロゴ入り)	61	C9	D0	D1	D2	D3	316	D4				
		Golf Pride ツアーベルベットフルラバー(ロゴ入り)	60	C8	C9	D0	D1	D2	322	D3	D5			
		Golf Prideマルチコンパウンド・MCCプラチナム(バックラインなし)	60	C8	C9	D0	D1	D2	321	D3	D5			

※バランス調整は+2ポイント(1ポイント単位)まで調節可能です。(バランスを軽くすることはできません) ※長さの変更によりシャフト硬さ等、フィーリングが変わる可能性があります。

※この表のバランス、重量の値は、設計値ですので実際のクラブとは異なる場合がございます。 ※標準長さは、ゼクシオMP900カーボンシャフト装着・プロパー展開での長さであり、各シャフト装着時の推奨の長さではありません。

※パーツの在庫状況により、納期がかかる場合がございます。 ※表示価格はすべてメーカー希望小売価格です。価格は消費税抜きの本体価格です。

XXIO9



ゼクシオ ナイン #5

ヘッド素材 / フェース: HT1770M
 ボディ/ソール: マレージング
 ヘッド製法 / フェース: 鍛造
 ボディ: ロストワックス精密铸造
 仕上げ / 高輝度メタリックブルー グラデーション偏光塗装
 ミラー+セラミックショット+サテン仕上げ
 バッジ: シルバー+ネイビー

番手	#5
ロフト角(°)	18
ライ角(°)	59
ヘッド体積(cm³)	157
ヘッド重量(g)	219

●クラブ:MADE IN JAPAN
 ●オリジナルヘッドカバー付(MADE IN CHINA)

Miyazaki Kosuma Blue



価格: ¥55,000 + 税

※マルチコンパウンド MCC・プラチナムを装着する場合は、
 1本につき別途¥1,500+税の追加料金が必要となります。

シャフト名	フレックス	グリップ名	口径	標準長さ(インチ)										
				41.0 バランス	41.25 バランス	41.5 バランス	41.75 バランス	42.0 バランス クラブ重量		42.25 バランス	42.5 バランス	42.75 バランス	43.0 バランス	
Kosuma Blue 8	X	ゼクシオ ナイン専用DSTフルラバー カラーグリップ(ロゴ入り)	61	D0	D1	D2	D3	D4	346	D5				
		Golf Pride ツアーベルベットフルラバー(ロゴ入り)	60	C9	D0	D1	D2	D3	352	D4				
		Golf Prideマルチコンパウンド・MCCプラチナム(バックラインなし)	60	C9	D0	D1	D2	D3	351	D4				
Kosuma Blue 7	X	ゼクシオ ナイン専用DSTフルラバー カラーグリップ(ロゴ入り)	61	D0	D1	D2	D3	D4	338	D5				
		Golf Pride ツアーベルベットフルラバー(ロゴ入り)	60	C9	D0	D1	D2	D3	344	D4				
		Golf Prideマルチコンパウンド・MCCプラチナム(バックラインなし)	60	C9	D0	D1	D2	D3	343	D4				
	S	ゼクシオ ナイン専用DSTフルラバー カラーグリップ(ロゴ入り)	61	D0	D1	D2	D3	D4	336	D5				
		Golf Pride ツアーベルベットフルラバー(ロゴ入り)	60	C9	D0	D1	D2	D3	342	D4				
		Golf Prideマルチコンパウンド・MCCプラチナム(バックラインなし)	60	C9	D0	D1	D2	D3	341	D4				
Kosuma Blue 6	X	ゼクシオ ナイン専用DSTフルラバー カラーグリップ(ロゴ入り)	61	C9	D0	D1	D2	D3	331	D4				
		Golf Pride ツアーベルベットフルラバー(ロゴ入り)	60	C8	C9	D0	D1	D2	337	D3	D5			
		Golf Prideマルチコンパウンド・MCCプラチナム(バックラインなし)	60	C8	C9	D0	D1	D2	336	D3	D5			
	S	ゼクシオ ナイン専用DSTフルラバー カラーグリップ(ロゴ入り)	61	C9	D0	D1	D2	D3	329	D4				
		Golf Pride ツアーベルベットフルラバー(ロゴ入り)	60	C8	C9	D0	D1	D2	335	D3	D5			
		Golf Prideマルチコンパウンド・MCCプラチナム(バックラインなし)	60	C8	C9	D0	D1	D2	334	D3	D5			
	SR	ゼクシオ ナイン専用DSTフルラバー カラーグリップ(ロゴ入り)	61	C9	D0	D1	D2	D3	327	D4				
		Golf Pride ツアーベルベットフルラバー(ロゴ入り)	60	C8	C9	D0	D1	D2	333	D3	D5			
		Golf Prideマルチコンパウンド・MCCプラチナム(バックラインなし)	60	C8	C9	D0	D1	D2	332	D3	D5			
Kosuma Blue 5	S	ゼクシオ ナイン専用DSTフルラバー カラーグリップ(ロゴ入り)	61	C9	D0	D1	D2	D3	320	D4				
		Golf Pride ツアーベルベットフルラバー(ロゴ入り)	60	C8	C9	D0	D1	D2	325	D3	D5			
		Golf Prideマルチコンパウンド・MCCプラチナム(バックラインなし)	60	C8	C9	D0	D1	D2	325	D3	D5			
	SR	ゼクシオ ナイン専用DSTフルラバー カラーグリップ(ロゴ入り)	61	C8	C9	D0	D1	D2	318	D3	D5			
		Golf Pride ツアーベルベットフルラバー(ロゴ入り)	60	C7	C8	C9	D0	D1	323	D2	D4	D5		
		Golf Prideマルチコンパウンド・MCCプラチナム(バックラインなし)	60	C7	C8	C9	D0	D1	323	D2	D4	D5		
	R	ゼクシオ ナイン専用DSTフルラバー カラーグリップ(ロゴ入り)	61	C8	C9	D0	D1	D2	317	D3	D5			
		Golf Pride ツアーベルベットフルラバー(ロゴ入り)	60	C7	C8	C9	D0	D1	322	D2	D4	D5		
		Golf Prideマルチコンパウンド・MCCプラチナム(バックラインなし)	60	C7	C8	C9	D0	D1	322	D2	D4	D5		

※バランス調整は+2ポイント(1ポイント単位)まで調節可能です。(バランスを軽くすることはできません) ※長さの変更によりシャフト硬さ等、フィーリングが変わる可能性があります。

※この表のバランス、重量の値は、設計値ですので実際のクラブとは異なる場合がございます。 ※標準長さは、ゼクシオMP900カーボンシャフト装着・プロパー展開での長さであり、各シャフト装着時の推奨の長さではありません。

※パーツの在庫状況により、納期がかかる場合がございます。 ※表示価格はすべてメーカー希望小売価格です。価格は消費税抜きの本体価格です。

XXIO9



ゼクシオ ナイン #5

ヘッド素材 / フェース: HT1770M
 ボディ/ソール: マレージング
 ヘッド製法 / フェース: 鍛造
 ボディ: ロストワックス精密鑄造
 仕上げ / 高輝度メタリックブルー グラデーション偏光塗装
 ミラー+セラミックショット+サテン仕上げ
 バッジ: シルバー+ネイビー

番手	#5
ロフト角(°)	18
ライ角(°)	59
ヘッド体積(cm³)	157
ヘッド重量(g)	219

●クラブ:MADE IN JAPAN
 ●オリジナルヘッドカバー付(MADE IN CHINA)

Miyazaki Kosuma Silver



価格: ¥55,000 + 税

※マルチコンパウンド MCC・プラチナムを装着する場合は、
 1本につき別途¥1,500+税の追加料金が必要となります。

シャフト名	フレックス	グリップ名	口径	標準長さ(インチ)										
				41.0 バランス	41.25 バランス	41.5 バランス	41.75 バランス	42.0 バランス クラブ重量		42.25 バランス	42.5 バランス	42.75 バランス	43.0 バランス	
Kosuma Silver 8	X	ゼクシオ ナイン専用DSTフルラバー カラーグリップ(ロゴ入り)	61	D0	D1	D2	D3	D4	346	D5				
		Golf Pride ツアーベルベットフルラバー(ロゴ入り)	60	C9	D0	D1	D2	D3	352	D4				
		Golf Prideマルチコンパウンド・MCCプラチナム(バックラインなし)	60	C9	D0	D1	D2	D3	351	D4				
Kosuma Silver 7	X	ゼクシオ ナイン専用DSTフルラバー カラーグリップ(ロゴ入り)	61	D0	D1	D2	D3	D4	338	D5				
		Golf Pride ツアーベルベットフルラバー(ロゴ入り)	60	C9	D0	D1	D2	D3	344	D4				
		Golf Prideマルチコンパウンド・MCCプラチナム(バックラインなし)	60	C9	D0	D1	D2	D3	343	D4				
	S	ゼクシオ ナイン専用DSTフルラバー カラーグリップ(ロゴ入り)	61	D0	D1	D2	D3	D4	337	D5				
		Golf Pride ツアーベルベットフルラバー(ロゴ入り)	60	C9	D0	D1	D2	D3	343	D4				
		Golf Prideマルチコンパウンド・MCCプラチナム(バックラインなし)	60	C9	D0	D1	D2	D3	342	D4				
Kosuma Silver 6	X	ゼクシオ ナイン専用DSTフルラバー カラーグリップ(ロゴ入り)	61	C9	D0	D1	D2	D3	331	D4				
		Golf Pride ツアーベルベットフルラバー(ロゴ入り)	60	C8	C9	D0	D1	D2	337	D3	D5			
		Golf Prideマルチコンパウンド・MCCプラチナム(バックラインなし)	60	C8	C9	D0	D1	D2	336	D3	D5			
	S	ゼクシオ ナイン専用DSTフルラバー カラーグリップ(ロゴ入り)	61	C9	D0	D1	D2	D3	328	D4				
		Golf Pride ツアーベルベットフルラバー(ロゴ入り)	60	C8	C9	D0	D1	D2	334	D3	D5			
		Golf Prideマルチコンパウンド・MCCプラチナム(バックラインなし)	60	C8	C9	D0	D1	D2	333	D3	D5			
	SR	ゼクシオ ナイン専用DSTフルラバー カラーグリップ(ロゴ入り)	61	C9	D0	D1	D2	D3	327	D4				
		Golf Pride ツアーベルベットフルラバー(ロゴ入り)	60	C8	C9	D0	D1	D2	333	D3	D5			
		Golf Prideマルチコンパウンド・MCCプラチナム(バックラインなし)	60	C8	C9	D0	D1	D2	332	D3	D5			
Kosuma Silver 5	S	ゼクシオ ナイン専用DSTフルラバー カラーグリップ(ロゴ入り)	61	C8	C9	D0	D1	D2	320	D3	D5			
		Golf Pride ツアーベルベットフルラバー(ロゴ入り)	60	C7	C8	C9	D0	D1	325	D2	D4	D5		
		Golf Prideマルチコンパウンド・MCCプラチナム(バックラインなし)	60	C7	C8	C9	D0	D1	325	D2	D4	D5		
	SR	ゼクシオ ナイン専用DSTフルラバー カラーグリップ(ロゴ入り)	61	C8	C9	D0	D1	D2	319	D3	D5			
		Golf Pride ツアーベルベットフルラバー(ロゴ入り)	60	C7	C8	C9	D0	D1	324	D2	D4	D5		
		Golf Prideマルチコンパウンド・MCCプラチナム(バックラインなし)	60	C7	C8	C9	D0	D1	324	D2	D4	D5		
	R	ゼクシオ ナイン専用DSTフルラバー カラーグリップ(ロゴ入り)	61	C8	C9	D0	D1	D2	317	D3	D5			
		Golf Pride ツアーベルベットフルラバー(ロゴ入り)	60	C7	C8	C9	D0	D1	322	D2	D4	D5		
		Golf Prideマルチコンパウンド・MCCプラチナム(バックラインなし)	60	C7	C8	C9	D0	D1	322	D2	D4	D5		

※バランス調整は+2ポイント(1ポイント単位)まで調節可能です。(バランスを軽くすることはできません) ※長さの変更によりシャフト硬さ等、フィーリングが変わる可能性があります。

※この表のバランス、重量の値は、設計値ですので実際のクラブとは異なる場合がございます。 ※標準長さは、ゼクシオMP900カーボンシャフト装着・プロパー展開での長さであり、各シャフト装着時の推奨の長さではありません。

※パーツの在庫状況により、納期がかかる場合がございます。 ※表示価格はすべてメーカー希望小売価格です。価格は消費税抜きの本体価格です。

XXIO9



ゼクシオ ナイン #5

ヘッド素材 / フェース: HT1770M
 ボディ/ソール: マレージング
 ヘッド製法 / フェース: 鍛造
 ボディ: ロストワックス精密 casting
 仕上げ / 高輝度メタリックブルー グラデーション偏光塗装
 ミラー+セラミックショット+サテン仕上げ
 バッジ: シルバー+ネイビー

番手	#5
ロフト角(°)	18
ライ角(°)	59
ヘッド体積(cm³)	157
ヘッド重量(g)	219

●クラブ:MADE IN JAPAN
 ●オリジナルヘッドカバー付(MADE IN CHINA)

Miyazaki KENA Black



価格: ¥55,000 + 税

シャフト名	フレックス	グリップ名	口径	標準長さ(インチ)									
				41.0	41.25	41.5	41.75	42.0		42.25	42.5	42.75	43.0
				バランス	バランス	バランス	バランス	バランス	クラブ重量	バランス	バランス	バランス	バランス
KENA Black 7	X	ゼクシオ ナイン専用DSTフルラバー カラーグリップ(ロゴ入り)	61	D0	D1	D2	D3	D4	343	D5			
		Golf Pride ツアーベルベットフルラバー(ロゴ入り)	60	C9	D0	D1	D2	D3	348	D4			
KENA Black 6	X	ゼクシオ ナイン専用DSTフルラバー カラーグリップ(ロゴ入り)	61	D0	D1	D2	D3	D4	335	D5			
		Golf Pride ツアーベルベットフルラバー(ロゴ入り)	60	C9	D0	D1	D2	D3	340	D4			
	S	ゼクシオ ナイン専用DSTフルラバー カラーグリップ(ロゴ入り)	61	D0	D1	D2	D3	D4	332	D5			
		Golf Pride ツアーベルベットフルラバー(ロゴ入り)	60	C9	D0	D1	D2	D3	337	D4			
	SR	ゼクシオ ナイン専用DSTフルラバー カラーグリップ(ロゴ入り)	61	D0	D1	D2	D3	D4	331	D5			
		Golf Pride ツアーベルベットフルラバー(ロゴ入り)	60	C9	D0	D1	D2	D3	336	D4			
KENA Black 5	X	ゼクシオ ナイン専用DSTフルラバー カラーグリップ(ロゴ入り)	61	D0	D1	D2	D3	D4	327	D5			
		Golf Pride ツアーベルベットフルラバー(ロゴ入り)	60	C9	D0	D1	D2	D3	332	D4			
	S	ゼクシオ エイト専用DSTフルラバー カラーグリップ(ロゴ入り)	61	D0	D1	D2	D3	D4	324	D5			
		Golf Pride ツアーベルベットフルラバー(ロゴ入り)	60	C9	D0	D1	D2	D3	329	D4			
	SR	ゼクシオ エイト専用DSTフルラバー カラーグリップ(ロゴ入り)	61	D0	D1	D2	D3	D4	323	D5			
		Golf Pride ツアーベルベットフルラバー(ロゴ入り)	60	C9	D0	D1	D2	D3	328	D4			

Miyazaki KENA Indigo



価格: ¥55,000 + 税

シャフト名	フレックス	グリップ名	口径	標準長さ(インチ)									
				41.0	41.25	41.5	41.75	42.0		42.25	42.5	42.75	43.0
				バランス	バランス	バランス	バランス	バランス	クラブ重量	バランス	バランス	バランス	バランス
KENA Indigo 7	X	ゼクシオ エイト専用DSTフルラバー カラーグリップ(ロゴ入り)	61	D0	D1	D2	D3	D4	345	D5			
		Golf Pride ツアーベルベットフルラバー(ロゴ入り)	60	C9	D0	D1	D2	D3	350	D4			
KENA Indigo 6	X	ゼクシオ エイト専用DSTフルラバー カラーグリップ(ロゴ入り)	61	D0	D1	D2	D3	D4	335	D5			
		Golf Pride ツアーベルベットフルラバー(ロゴ入り)	60	C9	D0	D1	D2	D3	340	D4			
	S	ゼクシオ エイト専用DSTフルラバー カラーグリップ(ロゴ入り)	61	D0	D1	D2	D3	D4	331	D5			
		Golf Pride ツアーベルベットフルラバー(ロゴ入り)	60	C9	D0	D1	D2	D3	336	D4			
	SR	ゼクシオ エイト専用DSTフルラバー カラーグリップ(ロゴ入り)	61	D0	D1	D2	D3	D4	330	D5			
		Golf Pride ツアーベルベットフルラバー(ロゴ入り)	60	C9	D0	D1	D2	D3	335	D4			
KENA Indigo 5	X	ゼクシオ エイト専用DSTフルラバー カラーグリップ(ロゴ入り)	61	D0	D1	D2	D3	D4	326	D5			
		Golf Pride ツアーベルベットフルラバー(ロゴ入り)	60	C9	D0	D1	D2	D3	331	D4			
	S	ゼクシオ エイト専用DSTフルラバー カラーグリップ(ロゴ入り)	61	D0	D1	D2	D3	D4	324	D5			
		Golf Pride ツアーベルベットフルラバー(ロゴ入り)	60	C9	D0	D1	D2	D3	329	D4			
	SR	ゼクシオ エイト専用DSTフルラバー カラーグリップ(ロゴ入り)	61	C9	D0	D1	D2	D3	322	D4			
		Golf Pride ツアーベルベットフルラバー(ロゴ入り)	60	C8	C9	D0	D1	D2	327	D3	D5		

※バランス調整は+2ポイント(1ポイント単位)まで調節可能です。(バランスを軽くすることはできません) ※長さの変更によりシャフト硬さ等、フィーリングが変わる可能性があります。

※この表のバランス、重量の値は、設計値ですので実際のクラブとは異なる場合がございます。 ※標準長さは、ゼクシオMP900カーボンシャフト装着・プロロー展開での長さであり、各シャフト装着時の推奨の長さではありません。

※パーツの在庫状況により、納期がかかる場合がございます。 ※表示価格はすべてメーカー希望小売価格です。価格は消費税抜きの本体価格です。

XXIO9



ゼクシオ ナイン #5

ヘッド素材 / フェース: HT1770M
 ボディ/ソール: マレージング
 ヘッド製法 / フェース: 鍛造
 ボディ: ロストワックス精密 casting
 仕上げ / 高輝度メタリックブルー グラデーション偏光塗装
 ミラー+セラミックショット+サテン仕上げ
 パッケージ: シルバー+ネイビー

番手	#5
ロフト角(°)	18
ライ角(°)	59
ヘッド体積(cm³)	157
ヘッド重量(g)	219

●クラブ:MADE IN JAPAN
 ●オリジナルヘッドカバー付(MADE IN CHINA)

Miyazaki KENA Blue



価格: ¥55,000 + 税

シャフト名	フックス	グリップ名	口径	標準長さ(インチ)									
				41.0 バランス	41.25 バランス	41.5 バランス	41.75 バランス	42.0 バランス クラブ重量		42.25 バランス	42.5 バランス	42.75 バランス	43.0 バランス
KENA Blue 7	X	ゼクシオ エイト専用DSTフルラバー カラーグリップ(ロゴ入り)	61	D0	D1	D2	D3	D4	343	D5			
		Golf Pride ツアーベルベットフルラバー(ロゴ入り)	60	C9	D0	D1	D2	D3	349	D4			
KENA Blue 6	X	ゼクシオ エイト専用DSTフルラバー カラーグリップ(ロゴ入り)	61	D0	D1	D2	D3	D4	333	D5			
		Golf Pride ツアーベルベットフルラバー(ロゴ入り)	60	C9	D0	D1	D2	D3	339	D4			
	S	ゼクシオ エイト専用DSTフルラバー カラーグリップ(ロゴ入り)	61	C9	D0	D1	D2	D3	330	D4			
		Golf Pride ツアーベルベットフルラバー(ロゴ入り)	60	C8	C9	D0	D1	D2	336	D3	D5		
	SR	ゼクシオ エイト専用DSTフルラバー カラーグリップ(ロゴ入り)	61	C9	D0	D1	D2	D3	328	D4			
		Golf Pride ツアーベルベットフルラバー(ロゴ入り)	60	C8	C9	D0	D1	D2	334	D3	D5		
KENA Blue 5	X	ゼクシオ エイト専用DSTフルラバー カラーグリップ(ロゴ入り)	61	C9	D0	D1	D2	D3	326	D4			
		Golf Pride ツアーベルベットフルラバー(ロゴ入り)	60	C8	C9	D0	D1	D2	331	D3	D5		
	S	ゼクシオ エイト専用DSTフルラバー カラーグリップ(ロゴ入り)	61	C9	D0	D1	D2	D3	322	D4			
		Golf Pride ツアーベルベットフルラバー(ロゴ入り)	60	C8	C9	D0	D1	D2	327	D3	D5		
	SR	ゼクシオ エイト専用DSTフルラバー カラーグリップ(ロゴ入り)	61	C9	D0	D1	D2	D3	322	D4			
		Golf Pride ツアーベルベットフルラバー(ロゴ入り)	60	C8	C9	D0	D1	D2	327	D3	D5		

Miyazaki KENA Silver



価格: ¥55,000 + 税

シャフト名	フックス	グリップ名	口径	標準長さ(インチ)									
				41.0 バランス	41.25 バランス	41.5 バランス	41.75 バランス	42.0 バランス クラブ重量		42.25 バランス	42.5 バランス	42.75 バランス	43.0 バランス
KENA Silver 7	X	ゼクシオ エイト専用DSTフルラバー カラーグリップ(ロゴ入り)	61	D0	D1	D2	D3	D4	345	D5			
		Golf Pride ツアーベルベットフルラバー(ロゴ入り)	60	C9	D0	D1	D2	D3	351	D4			
KENA Silver 6	X	ゼクシオ エイト専用DSTフルラバー カラーグリップ(ロゴ入り)	61	C9	D0	D1	D2	D3	335	D4			
		Golf Pride ツアーベルベットフルラバー(ロゴ入り)	60	C8	C9	D0	D1	D2	341	D3	D5		
	S	ゼクシオ エイト専用DSTフルラバー カラーグリップ(ロゴ入り)	61	C9	D0	D1	D2	D3	331	D4			
		Golf Pride ツアーベルベットフルラバー(ロゴ入り)	60	C8	C9	D0	D1	D2	337	D3	D5		
	SR	ゼクシオ エイト専用DSTフルラバー カラーグリップ(ロゴ入り)	61	C9	D0	D1	D2	D3	329	D4			
		Golf Pride ツアーベルベットフルラバー(ロゴ入り)	60	C8	C9	D0	D1	D2	335	D3	D5		
KENA Silver 5	X	ゼクシオ エイト専用DSTフルラバー カラーグリップ(ロゴ入り)	61	C9	D0	D1	D2	D3	328	D4			
		Golf Pride ツアーベルベットフルラバー(ロゴ入り)	60	C8	C9	D0	D1	D2	333	D3	D5		
	S	ゼクシオ エイト専用DSTフルラバー カラーグリップ(ロゴ入り)	61	C9	D0	D1	D2	D3	324	D4			
		Golf Pride ツアーベルベットフルラバー(ロゴ入り)	60	C8	C9	D0	D1	D2	329	D3	D5		
	SR	ゼクシオ エイト専用DSTフルラバー カラーグリップ(ロゴ入り)	61	C9	D0	D1	D2	D3	323	D4			
		Golf Pride ツアーベルベットフルラバー(ロゴ入り)	60	C8	C9	D0	D1	D2	328	D3	D5		
KENA Silver 5 HT	S	ゼクシオ エイト専用DSTフルラバー カラーグリップ(ロゴ入り)	61	C9	D0	D1	D2	D3	320	D4			
		Golf Pride ツアーベルベットフルラバー(ロゴ入り)	60	C8	C9	D0	D1	D2	325	D3	D5		
	R	ゼクシオ エイト専用DSTフルラバー カラーグリップ(ロゴ入り)	61	C9	D0	D1	D2	D3	317	D4			
		Golf Pride ツアーベルベットフルラバー(ロゴ入り)	60	C8	C9	D0	D1	D2	322	D3	D5		

※バランス調整は+2ポイント(1ポイント単位)まで調節可能です。(バランスを軽くすることはできません) ※長さの変更によりシャフト硬さ等、フィーリングが変わる可能性があります。

※この表のバランス、重量の値は、設計値ですので実際のクラブとは異なる場合がございます。 ※標準長さは、ゼクシオMP900カーボンシャフト装着・プロロー展開時の長さであり、各シャフト装着時の推奨の長さではありません。

※パーツの在庫状況により、納期がかかる場合がございます。 ※表示価格はすべてメーカー希望小売価格です。価格は消費税抜きの本体価格です。

XXIO9



ゼクシオ ナイン #5

ヘッド素材 / フェース: HT1770M
 ボディ/ソール: マレージング
 ヘッド製法 / フェース: 鍛造
 ボディ: ロストワックス精密鑄造
 仕上げ / 高輝度メタリックブルー グラデーション偏光塗装
 ミラー+セラミックショット+サテン仕上げ
 バッジ: シルバー+ネイビー

番手	#5
ロフト角(°)	18
ライ角(°)	59
ヘッド体積(cm³)	157
ヘッド重量(g)	219

●クラブ:MADE IN JAPAN
 ●オリジナルヘッドカバー付(MADE IN CHINA)

Miyazaki Kusala Black



価格: ¥55,000 + 税

※マルチコンパウンドMCC・プラチナムを装着する場合は、
1本につき別途¥1,500+税の追加料金が必要となります。

シャフト名	フレックス	グリップ名	口径	標準長さ(インチ)									
				41.0 バランス	41.25 バランス	41.5 バランス	41.75 バランス	42.0 バランス クラブ重量		42.25 バランス	42.5 バランス	42.75 バランス	43.0 バランス
Kusala Black 83	X	ゼクシオ ナイン専用DSTフルラバー カラーグリップ(ロゴ入り)	59	D1	D2	D3	D4	D5	341				
		Golf Pride ツアーベルベットフルラバー(ロゴ入り)	60	D0	D1	D2	D3	D4	346	D5			
		Golf Prideマルチコンパウンド・MCCプラチナム(バックラインなし)	60	D0	D1	D2	D3	D4	346	D5			
Kusala Black 72	X	ゼクシオ ナイン専用DSTフルラバー カラーグリップ(ロゴ入り)	59	D0	D1	D2	D3	D4	331	D5			
		Golf Pride ツアーベルベットフルラバー(ロゴ入り)	60	C9	D0	D1	D2	D3	336	D4			
		Golf Prideマルチコンパウンド・MCCプラチナム(バックラインなし)	60	C9	D0	D1	D2	D3	336	D4			
	S	ゼクシオ ナイン専用DSTフルラバー カラーグリップ(ロゴ入り)	59	D0	D1	D2	D3	D4	328	D5			
		Golf Pride ツアーベルベットフルラバー(ロゴ入り)	60	C9	D0	D1	D2	D3	333	D4			
		Golf Prideマルチコンパウンド・MCCプラチナム(バックラインなし)	60	C9	D0	D1	D2	D3	333	D4			
SR	ゼクシオ ナイン専用DSTフルラバー カラーグリップ(ロゴ入り)	59	D0	D1	D2	D3	D4	328	D5				
	Golf Pride ツアーベルベットフルラバー(ロゴ入り)	60	C9	D0	D1	D2	D3	333	D4				
	Golf Prideマルチコンパウンド・MCCプラチナム(バックラインなし)	60	C9	D0	D1	D2	D3	333	D4				
Kusala Black 61	X	ゼクシオ ナイン専用DSTフルラバー カラーグリップ(ロゴ入り)	59	D0	D1	D2	D3	D4	323	D5			
		Golf Pride ツアーベルベットフルラバー(ロゴ入り)	60	C9	D0	D1	D2	D3	329	D4			
		Golf Prideマルチコンパウンド・MCCプラチナム(バックラインなし)	60	C9	D0	D1	D2	D3	328	D4			
	S	ゼクシオ ナイン専用DSTフルラバー カラーグリップ(ロゴ入り)	59	D0	D1	D2	D3	D4	321	D5			
		Golf Pride ツアーベルベットフルラバー(ロゴ入り)	60	C9	D0	D1	D2	D3	327	D4			
		Golf Prideマルチコンパウンド・MCCプラチナム(バックラインなし)	60	C9	D0	D1	D2	D3	326	D4			
SR	ゼクシオ ナイン専用DSTフルラバー カラーグリップ(ロゴ入り)	59	D0	D1	D2	D3	D4	321	D5				
	Golf Pride ツアーベルベットフルラバー(ロゴ入り)	60	C9	D0	D1	D2	D3	327	D4				
	Golf Prideマルチコンパウンド・MCCプラチナム(バックラインなし)	60	C9	D0	D1	D2	D3	326	D4				

※バランス調整は+2ポイント(1ポイント単位)まで調節可能です。(バランスを軽くすることはできません) ※長さの変更によりシャフト硬さ等、フィーリングが変わる可能性があります。

※この表のバランス、重量の値は、設計値ですので実際のクラブとは異なる場合がございます。 ※標準長さとは、ゼクシオMP900カーボンシャフト装着・プロパー展開での長さであり、各シャフト装着時の推奨の長さではありません。

※パーツの在庫状況により、納期がかかる場合がございます。 ※表示価格はすべてメーカー希望小売価格です。価格は消費税抜きの本体価格です。

XXIO9



ゼクシオ ナイン #5

ヘッド素材 / フェース: HT1770M
 ボディ/ソール: マレージング
 ヘッド製法 / フェース: 鍛造
 ボディ: ロストワックス精密鑄造
 仕上げ / 高輝度メタリックブルー グラデーション偏光塗装
 ミラー+セラミックショット+サテン仕上げ
 バッジ: シルバー+ネイビー

番手	#5
ロフト角(°)	18
ライ角(°)	59
ヘッド体積(cm³)	157
ヘッド重量(g)	219

●クラブ:MADE IN JAPAN
 ●オリジナルヘッドカバー付(MADE IN CHINA)

Miyazaki Kusala Blue



価格: ¥55,000 + 税

※マルチコンパウンドMCC・プラチナムを装着する場合は、
 1本につき別途¥1,500+税の追加料金が必要となります。

シャフト名	フレックス	グリップ名	口径	標準長さ(インチ)										
				41.0 バランス	41.25 バランス	41.5 バランス	41.75 バランス	42.0 バランス クラブ重量		42.25 バランス	42.5 バランス	42.75 バランス	43.0 バランス	
Kusala Blue 83	X	ゼクシオ ナイン専用DSTフルラバー カラーグリップ(ロゴ入り)	59	D1	D2	D3	D4	D5	341					
		Golf Pride ツアーベルベットフルラバー(ロゴ入り)	60	D0	D1	D2	D3	D4	346	D5				
		Golf Prideマルチコンパウンド・MCCプラチナム(バックラインなし)	60	D0	D1	D2	D3	D4	346	D5				
Kusala Blue 72	X	ゼクシオ ナイン専用DSTフルラバー カラーグリップ(ロゴ入り)	59	D0	D1	D2	D3	D4	330	D5				
		Golf Pride ツアーベルベットフルラバー(ロゴ入り)	60	C9	D0	D1	D2	D3	335	D4				
		Golf Prideマルチコンパウンド・MCCプラチナム(バックラインなし)	60	C9	D0	D1	D2	D3	335	D4				
	S	ゼクシオ ナイン専用DSTフルラバー カラーグリップ(ロゴ入り)	59	C9	D0	D1	D2	D3	327	D4				
		Golf Pride ツアーベルベットフルラバー(ロゴ入り)	60	C8	C9	D0	D1	D2	332	D3	D5			
		Golf Prideマルチコンパウンド・MCCプラチナム(バックラインなし)	60	C8	C9	D0	D1	D2	332	D3	D5			
	SR	ゼクシオ ナイン専用DSTフルラバー カラーグリップ(ロゴ入り)	59	C9	D0	D1	D2	D3	326	D4				
		Golf Pride ツアーベルベットフルラバー(ロゴ入り)	60	C8	C9	D0	D1	D2	331	D3	D5			
		Golf Prideマルチコンパウンド・MCCプラチナム(バックラインなし)	60	C8	C9	D0	D1	D2	331	D3	D5			
Kusala Blue 61	X	ゼクシオ ナイン専用DSTフルラバー カラーグリップ(ロゴ入り)	59	C9	D0	D1	D2	D3	322	D4				
		Golf Pride ツアーベルベットフルラバー(ロゴ入り)	60	C8	C9	D0	D1	D2	327	D3	D5			
		Golf Prideマルチコンパウンド・MCCプラチナム(バックラインなし)	60	C8	C9	D0	D1	D2	327	D3	D5			
	S	ゼクシオ ナイン専用DSTフルラバー カラーグリップ(ロゴ入り)	59	C9	D0	D1	D2	D3	320	D4				
		Golf Pride ツアーベルベットフルラバー(ロゴ入り)	60	C8	C9	D0	D1	D2	325	D3	D5			
		Golf Prideマルチコンパウンド・MCCプラチナム(バックラインなし)	60	C8	C9	D0	D1	D2	325	D3	D5			
	SR	ゼクシオ ナイン専用DSTフルラバー カラーグリップ(ロゴ入り)	59	C9	D0	D1	D2	D3	320	D4				
		Golf Pride ツアーベルベットフルラバー(ロゴ入り)	60	C8	C9	D0	D1	D2	325	D3	D5			
		Golf Prideマルチコンパウンド・MCCプラチナム(バックラインなし)	60	C8	C9	D0	D1	D2	325	D3	D5			

※バランス調整は+2ポイント(1ポイント単位)まで調節可能です。(バランスを軽くすることはできません) ※長さの変更によりシャフト硬さ等、フィーリングが変わる可能性があります。

※この表のバランス、重量の値は、設計値ですので実際のクラブとは異なる場合がございます。 ※標準長さとは、ゼクシオMP900カーボンシャフト装着・プロパー展開での長さであり、各シャフト装着時の推奨の長さではありません。

※パーツの在庫状況により、納期がかかる場合がございます。 ※表示価格はすべてメーカー希望小売価格です。価格は消費税抜きの本体価格です。

XXIO9



ゼクシオ ナイン #5

ヘッド素材 / フェース: HT1770M
 ボディ/ソール: マレージング
 ヘッド製法 / フェース: 鍛造
 ボディ: ロストワックス精密铸造
 仕上げ / 高輝度メタリックブルー グラデーション偏光塗装
 ミラー+セラミックショット+サテン仕上げ
 バッジ: シルバー+ネイビー

番手	#5
ロフト角(°)	18
ライ角(°)	59
ヘッド体積(cm³)	157
ヘッド重量(g)	219

●クラブ:MADE IN JAPAN
 ●オリジナルヘッドカバー付(MADE IN CHINA)

Miyazaki Kusala Silver



価格: ¥55,000 + 税

※マルチコンパウンド MCC・プラチナムを装着する場合は、
1本につき別途¥1,500+ 税の追加料金が必要となります。

シャフト名	フレックス	グリップ名	口径	標準長さ(インチ)										
				41.0 バランス	41.25 バランス	41.5 バランス	41.75 バランス	42.0 バランス クラブ重量		42.25 バランス	42.5 バランス	42.75 バランス	43.0 バランス	
Kusala Silver 83	X	ゼクシオ ナイン専用DSTフルラバー カラーグリップ(ロゴ入り)	59	D0	D1	D2	D3	D4	341	D5				
		Golf Pride ツアーベルベットフルラバー(ロゴ入り)	60	C9	D0	D1	D2	D3	346	D4				
		Golf Prideマルチコンパウンド・MCCプラチナム(バックラインなし)	60	C9	D0	D1	D2	D3	346	D4				
Kusala Silver 72	X	ゼクシオ ナイン専用DSTフルラバー カラーグリップ(ロゴ入り)	59	C9	D0	D1	D2	D3	331	D4				
		Golf Pride ツアーベルベットフルラバー(ロゴ入り)	60	C8	C9	D0	D1	D2	336	D3	D5			
		Golf Prideマルチコンパウンド・MCCプラチナム(バックラインなし)	60	C8	C9	D0	D1	D2	336	D3	D5			
	S	ゼクシオ ナイン専用DSTフルラバー カラーグリップ(ロゴ入り)	59	C9	D0	D1	D2	D3	328	D4				
		Golf Pride ツアーベルベットフルラバー(ロゴ入り)	60	C8	C9	D0	D1	D2	333	D3	D5			
		Golf Prideマルチコンパウンド・MCCプラチナム(バックラインなし)	60	C8	C9	D0	D1	D2	333	D3	D5			
	SR	ゼクシオ ナイン専用DSTフルラバー カラーグリップ(ロゴ入り)	59	C9	D0	D1	D2	D3	328	D4				
		Golf Pride ツアーベルベットフルラバー(ロゴ入り)	60	C8	C9	D0	D1	D2	333	D3	D5			
		Golf Prideマルチコンパウンド・MCCプラチナム(バックラインなし)	60	C8	C9	D0	D1	D2	333	D3	D5			
Kusala Silver 61	X	ゼクシオ ナイン専用DSTフルラバー カラーグリップ(ロゴ入り)	59	D0	D1	D2	D3	D4	324	D5				
		Golf Pride ツアーベルベットフルラバー(ロゴ入り)	60	C9	D0	D1	D2	D3	329	D4				
		Golf Prideマルチコンパウンド・MCCプラチナム(バックラインなし)	60	C9	D0	D1	D2	D3	329	D4				
	S	ゼクシオ ナイン専用DSTフルラバー カラーグリップ(ロゴ入り)	59	C9	D0	D1	D2	D3	321	D4				
		Golf Pride ツアーベルベットフルラバー(ロゴ入り)	60	C8	C9	D0	D1	D2	326	D3	D5			
		Golf Prideマルチコンパウンド・MCCプラチナム(バックラインなし)	60	C8	C9	D0	D1	D2	326	D3	D5			
	SR	ゼクシオ ナイン専用DSTフルラバー カラーグリップ(ロゴ入り)	59	C9	D0	D1	D2	D3	321	D4				
		Golf Pride ツアーベルベットフルラバー(ロゴ入り)	60	C8	C9	D0	D1	D2	326	D3	D5			
		Golf Prideマルチコンパウンド・MCCプラチナム(バックラインなし)	60	C8	C9	D0	D1	D2	326	D3	D5			
Kusala Silver 56	S	ゼクシオ ナイン専用DSTフルラバー カラーグリップ(ロゴ入り)	59	C9	D0	D1	D2	D3	315	D4				
		Golf Pride ツアーベルベットフルラバー(ロゴ入り)	60	C8	C9	D0	D1	D2	321	D3	D5			
		Golf Prideマルチコンパウンド・MCCプラチナム(バックラインなし)	60	C8	C9	D0	D1	D2	320	D3	D5			
	R	ゼクシオ ナイン専用DSTフルラバー カラーグリップ(ロゴ入り)	59	C9	D0	D1	D2	D3	313	D4				
		Golf Pride ツアーベルベットフルラバー(ロゴ入り)	60	C8	C9	D0	D1	D2	319	D3	D5			
		Golf Prideマルチコンパウンド・MCCプラチナム(バックラインなし)	60	C8	C9	D0	D1	D2	318	D3	D5			

※バランス調整は+2ポイント(1ポイント単位)まで調節可能です。(バランスを軽くすることはできません) ※長さの変更によりシャフト硬さ等、フィーリングが変わる可能性があります。

※この表のバランス、重量の値は、設計値ですので実際のクラブとは異なる場合がございます。 ※標準長さは、ゼクシオMP900カーボンシャフト装着・プロパー展開での長さであり、各シャフト装着時の推奨の長さではありません。

※パーツの在庫状況により、納期がかかる場合がございます。 ※表示価格はすべてメーカー希望小売価格です。価格は消費税抜きの本体価格です。

ゼクシオ ナイン #5

KUROKAGE XT



価格：¥60,000 + 税

※マルチコンパウンドMCC・プラチナムを装着する場合は、1本につき別途¥1,500+税の追加料金が必要となります。

シャフト名	フレックス	グリップ名	口径	41.0	41.25	41.5	41.75	標準長さ(インチ)		42.25	42.5	42.75	43.0
				バランス	バランス	バランス	バランス	バランス	クラブ重量	バランス	バランス	バランス	バランス
KUROKAGE XT-70	X	ゼクシオ ナイン専用DSTフルラバー カラーグリップ(ロゴ入り)	59	D1	D2	D3	D4	D5	335				
		Golf Pride ツアーベルベットフルラバー(ロゴ入り)	60	D0	D1	D2	D3	D4	340	D5			
		Golf Prideマルチコンパウンド・MCCプラチナム(バックラインなし)	60	D0	D1	D2	D3	D4	340	D5			
	S	ゼクシオ ナイン専用DSTフルラバー カラーグリップ(ロゴ入り)	59	D1	D2	D3	D4	D5	333				
		Golf Pride ツアーベルベットフルラバー(ロゴ入り)	60	D0	D1	D2	D3	D4	338	D5			
		Golf Prideマルチコンパウンド・MCCプラチナム(バックラインなし)	60	D0	D1	D2	D3	D4	338	D5			
KUROKAGE XT-60	S	ゼクシオ ナイン専用DSTフルラバー カラーグリップ(ロゴ入り)	59	D0	D1	D2	D3	D4	326	D5			
		Golf Pride ツアーベルベットフルラバー(ロゴ入り)	60	C9	D0	D1	D2	D3	331	D4			
		Golf Prideマルチコンパウンド・MCCプラチナム(バックラインなし)	60	C9	D0	D1	D2	D3	331	D4			

Diamana R



価格：¥60,000 + 税

※マルチコンパウンドMCC・プラチナムを装着する場合は、1本につき別途¥1,500+税の追加料金が必要となります。

シャフト名	フレックス	グリップ名	口径	41.0	41.25	41.5	41.75	標準長さ(インチ)		42.25	42.5	42.75	43.0
				バランス	バランス	バランス	バランス	バランス	クラブ重量	バランス	バランス	バランス	バランス
Diamana R 70	X	ゼクシオ ナイン専用DSTフルラバー カラーグリップ(ロゴ入り)	59	D0	D1	D2	D3	D4	337	D5			
		Golf Pride ツアーベルベットフルラバー(ロゴ入り)	60	C9	D0	D1	D2	D3	343	D4			
		Golf Prideマルチコンパウンド・MCCプラチナム(バックラインなし)	60	C9	D0	D1	D2	D3	342	D4			
	S	ゼクシオ ナイン専用DSTフルラバー カラーグリップ(ロゴ入り)	59	D0	D1	D2	D3	D4	333	D5			
		Golf Pride ツアーベルベットフルラバー(ロゴ入り)	60	C9	D0	D1	D2	D3	339	D4			
		Golf Prideマルチコンパウンド・MCCプラチナム(バックラインなし)	60	C9	D0	D1	D2	D3	338	D4			
Diamana R 60	S	ゼクシオ ナイン専用DSTフルラバー カラーグリップ(ロゴ入り)	59	C9	D0	D1	D2	D3	326	D4			
		Golf Pride ツアーベルベットフルラバー(ロゴ入り)	60	C8	C9	D0	D1	D2	331	D3	D5		
		Golf Prideマルチコンパウンド・MCCプラチナム(バックラインなし)	60	C8	C9	D0	D1	D2	331	D3	D5		

※バランス調整は+2ポイント(1ポイント単位)まで調節可能です。(バランスを軽くすることはできません) ※長さの変更によりシャフト硬さ等、フィーリングが変わる可能性があります。

※この表のバランス、重量の値は、設計値ですので実際のクラブとは異なる場合がございます。 ※標準長さは、ゼクシオMP900カーボンシャフト装着・プロパー展開での長さであり、各シャフト装着時の推奨の長さではありません。

※パーツの在庫状況により、納期がかかる場合がございます。 ※表示価格はすべてメーカー希望小売価格です。価格は消費税抜きの本体価格です。

ゼクシオ ナイン #5

TOUR AD GP



価格：¥60,000 + 税

※マルチコンパウンドMCC・プラチナムを装着する場合は、1本につき別途¥1,500+税の追加料金が必要となります。

シャフト名	フレックス	グリップ名	口径	標準長さ(インチ)							42.25	42.5	42.75	43.0
				41.0	41.25	41.5	41.75	42.0						
				バランス	バランス	バランス	バランス	バランス	クラブ重量	バランス	バランス	バランス	バランス	
TOUR AD GP-6	S	ゼクシオ ナイン専用DSTフルラバー カラーグリップ(ロゴ入り)	59	D0	D1	D2	D3	D4	328	D5				
		Golf Pride ツアーベルベットフルラバー(ロゴ入り)	60	C9	D0	D1	D2	D3	333	D4				
		Golf Prideマルチコンパウンド・MCCプラチナム(バックラインなし)	60	C9	D0	D1	D2	D3	333	D4				

TOUR AD MJ



価格：¥60,000 + 税

※マルチコンパウンドMCC・プラチナムを装着する場合は、1本につき別途¥1,500+税の追加料金が必要となります。

シャフト名	フレックス	グリップ名	口径	標準長さ(インチ)							42.25	42.5	42.75	43.0
				41.0	41.25	41.5	41.75	42.0						
				バランス	バランス	バランス	バランス	バランス	クラブ重量	バランス	バランス	バランス	バランス	
TOUR AD MJ-7	X	ゼクシオ ナイン専用DSTフルラバー カラーグリップ(ロゴ入り)	59	D0	D1	D2	D3	D4	334	D5				
		Golf Pride ツアーベルベットフルラバー(ロゴ入り)	60	C9	D0	D1	D2	D3	339	D4				
		Golf Prideマルチコンパウンド・MCCプラチナム(バックラインなし)	60	C9	D0	D1	D2	D3	339	D4				
	S	ゼクシオ ナイン専用DSTフルラバー カラーグリップ(ロゴ入り)	59	D0	D1	D2	D3	D4	333	D5				
		Golf Pride ツアーベルベットフルラバー(ロゴ入り)	60	C9	D0	D1	D2	D3	338	D4				
		Golf Prideマルチコンパウンド・MCCプラチナム(バックラインなし)	60	C9	D0	D1	D2	D3	338	D4				
TOUR AD MJ-6	S	ゼクシオ ナイン専用DSTフルラバー カラーグリップ(ロゴ入り)	59	D0	D1	D2	D3	D4	325	D5				
		Golf Pride ツアーベルベットフルラバー(ロゴ入り)	60	C9	D0	D1	D2	D3	330	D4				
		Golf Prideマルチコンパウンド・MCCプラチナム(バックラインなし)	60	C9	D0	D1	D2	D3	330	D4				
TOUR AD MJ-5	R1	ゼクシオ ナイン専用DSTフルラバー カラーグリップ(ロゴ入り)	59	C8	C9	D0	D1	D2	316	D3	D5			
		Golf Pride ツアーベルベットフルラバー(ロゴ入り)	60	C7	C8	C9	D0	D1	322	D2	D4	D5		
		Golf Prideマルチコンパウンド・MCCプラチナム(バックラインなし)	60	C7	C8	C9	D0	D1	321	D2	D4	D5		

TOUR AD MT



価格：¥60,000 + 税

※マルチコンパウンドMCC・プラチナムを装着する場合は、1本につき別途¥1,500+税の追加料金が必要となります。

シャフト名	フレックス	グリップ名	口径	標準長さ(インチ)							42.25	42.5	42.75	43.0
				41.0	41.25	41.5	41.75	42.0						
				バランス	バランス	バランス	バランス	バランス	クラブ重量	バランス	バランス	バランス	バランス	
TOUR AD MT-7	X	ゼクシオ ナイン専用DSTフルラバー カラーグリップ(ロゴ入り)	59	D1	D2	D3	D4	D5	336					
		Golf Pride ツアーベルベットフルラバー(ロゴ入り)	60	D0	D1	D2	D3	D4	341	D5				
		Golf Prideマルチコンパウンド・MCCプラチナム(バックラインなし)	60	D0	D1	D2	D3	D4	341	D5				
	S	ゼクシオ ナイン専用DSTフルラバー カラーグリップ(ロゴ入り)	59	D1	D2	D3	D4	D5	335					
		Golf Pride ツアーベルベットフルラバー(ロゴ入り)	60	D0	D1	D2	D3	D4	340	D5				
		Golf Prideマルチコンパウンド・MCCプラチナム(バックラインなし)	60	D0	D1	D2	D3	D4	340	D5				
TOUR AD MT-6	S	ゼクシオ ナイン専用DSTフルラバー カラーグリップ(ロゴ入り)	59	D0	D1	D2	D3	D4	326	D5				
		Golf Pride ツアーベルベットフルラバー(ロゴ入り)	60	C9	D0	D1	D2	D3	331	D4				
		Golf Prideマルチコンパウンド・MCCプラチナム(バックラインなし)	60	C9	D0	D1	D2	D3	331	D4				
TOUR AD MT-5	R1	ゼクシオ ナイン専用DSTフルラバー カラーグリップ(ロゴ入り)	59	C9	D0	D1	D2	D3	316	D4				
		Golf Pride ツアーベルベットフルラバー(ロゴ入り)	60	C8	C9	D0	D1	D2	322	D3	D5			
		Golf Prideマルチコンパウンド・MCCプラチナム(バックラインなし)	60	C8	C9	D0	D1	D2	321	D3	D5			

※バランス調整は+2ポイント(1ポイント単位)まで調節可能です。(バランスを軽くすることはできません) ※長さの変更によりシャフト硬さ等、フィーリングが変わる可能性があります。

※この表のバランス、重量の値は、設計値ですので実際のクラブとは異なる場合がございます。 ※標準長さとは、ゼクシオMP900カーボンシャフト装着・プロロー展開での長さであり、各シャフト装着時の推奨の長さではありません。

※パーツの在庫状況により、納期がかかる場合がございます。 ※表示価格はすべてメーカー希望小売価格です。価格は消費税抜きの本体価格です。

ゼクシオ ナイン #5

Motore Speeder Evolution II



価格：¥60,000 + 税

※マルチコンパウンドMCC・プラチナムを装着する場合は、1本につき別途¥1,500+ 税の追加料金が必要となります。

シャフト名	フレグス	グリップ名	口径	標準長さ(インチ)										
				41.0	41.25	41.5	41.75	42.0		42.25	42.5	42.75	43.0	
				バランス	バランス	バランス	バランス	バランス	クラブ重量	バランス	バランス	バランス	バランス	
Speeder 661 Evolution II	S	ゼクシオ ナイン専用DSTフルラバー カラーグリップ(ロゴ入り)	59	D0	D1	D2	D3	D4	329	D5				
		Golf Pride ツアーベルベットフルラバー(ロゴ入り)	60	C9	D0	D1	D2	D3	334	D4				
		Golf Prideマルチコンパウンド・MCCプラチナム(バックラインなし)	60	C9	D0	D1	D2	D3	334	D4				

Motore Speeder Evolution



価格：¥60,000 + 税

※マルチコンパウンドMCC・プラチナムを装着する場合は、1本につき別途¥1,500+ 税の追加料金が必要となります。

シャフト名	フレグス	グリップ名	口径	標準長さ(インチ)										
				41.0	41.25	41.5	41.75	42.0		42.25	42.5	42.75	43.0	
				バランス	バランス	バランス	バランス	バランス	クラブ重量	バランス	バランス	バランス	バランス	
Motore Speeder 757 Evolution	S	ゼクシオ ナイン専用DSTフルラバー カラーグリップ(ロゴ入り)	59	D0	D1	D2	D3	D4	338	D5				
		Golf Pride ツアーベルベットフルラバー(ロゴ入り)	60	C9	D0	D1	D2	D3	343	D4				
		Golf Prideマルチコンパウンド・MCCプラチナム(バックラインなし)	60	C9	D0	D1	D2	D3	343	D4				
Motore Speeder 661 Evolution	S	ゼクシオ ナイン専用DSTフルラバー カラーグリップ(ロゴ入り)	59	D0	D1	D2	D3	D4	326	D5				
		Golf Pride ツアーベルベットフルラバー(ロゴ入り)	60	C9	D0	D1	D2	D3	331	D4				
		Golf Prideマルチコンパウンド・MCCプラチナム(バックラインなし)	60	C9	D0	D1	D2	D3	331	D4				

ATTAS G7



価格：¥60,000 + 税

※マルチコンパウンドMCC・プラチナムを装着する場合は、1本につき別途¥1,500+ 税の追加料金が必要となります。

シャフト名	フレグス	グリップ名	口径	標準長さ(インチ)										
				41.0	41.25	41.5	41.75	42.0		42.25	42.5	42.75	43.0	
				バランス	バランス	バランス	バランス	バランス	クラブ重量	バランス	バランス	バランス	バランス	
ATTAS G7	S	ゼクシオ ナイン専用DSTフルラバー カラーグリップ(ロゴ入り)	59	D0	D1	D2	D3	D4	326	D5				
		Golf Pride ツアーベルベットフルラバー(ロゴ入り)	60	C9	D0	D1	D2	D3	332	D4				
		Golf Prideマルチコンパウンド・MCCプラチナム(バックラインなし)	60	C9	D0	D1	D2	D3	331	D4				

ATTAS ロックスター



価格：¥60,000 + 税

※マルチコンパウンドMCC・プラチナムを装着する場合は、1本につき別途¥1,500+ 税の追加料金が必要となります。

シャフト名	フレグス	グリップ名	口径	標準長さ(インチ)										
				41.0	41.25	41.5	41.75	42.0		42.25	42.5	42.75	43.0	
				バランス	バランス	バランス	バランス	バランス	クラブ重量	バランス	バランス	バランス	バランス	
ATTAS ロックスター 6	S	ゼクシオ ナイン専用DSTフルラバー カラーグリップ(ロゴ入り)	59	D0	D1	D2	D3	D4	326	D5				
		Golf Pride ツアーベルベットフルラバー(ロゴ入り)	60	C9	D0	D1	D2	D3	331	D4				
		Golf Prideマルチコンパウンド・MCCプラチナム(バックラインなし)	60	C9	D0	D1	D2	D3	331	D4				

※バランス調整は+2ポイント(1ポイント単位)まで調節可能です。(バランスを軽くすることはできません) ※長さの変更によりシャフト硬さ等、フィーリングが変わる可能性があります。

※この表のバランス、重量の値は、設計値ですので実際のクラブとは異なる場合がございます。 ※標準長さとは、ゼクシオMP900カーボンシャフト装着・プロパー展開での長さであり、各シャフト装着時の推奨の長さではありません。

※パーツの在庫状況により、納期がかかる場合がございます。 ※表示価格はすべてメーカー希望小売価格です。価格は消費税抜きの本体価格です。